

Purion

BUI215



Robert Bosch GmbH
72757 Reutlingen
Germany

www.bosch-ebike.com

1 207 020 XBP (2020.03) T / 100 WEU

- de** Originalbetriebsanleitung
- en** Original operating instructions
- fr** Notice d'utilisation d'origine
- es** Instrucciones de servicio originales
- pt** Manual de instruções original
- it** Istruzioni d'uso originali
- nl** Oorspronkelijke gebruiksaanwijzing
- da** Original brugsanvisning
- sv** Originalbruksanvisning
- no** Original bruksanvisning
- fi** Alkuperäinen käyttöopas
- el** Πρωτότυπες οδηγίες λειτουργίας



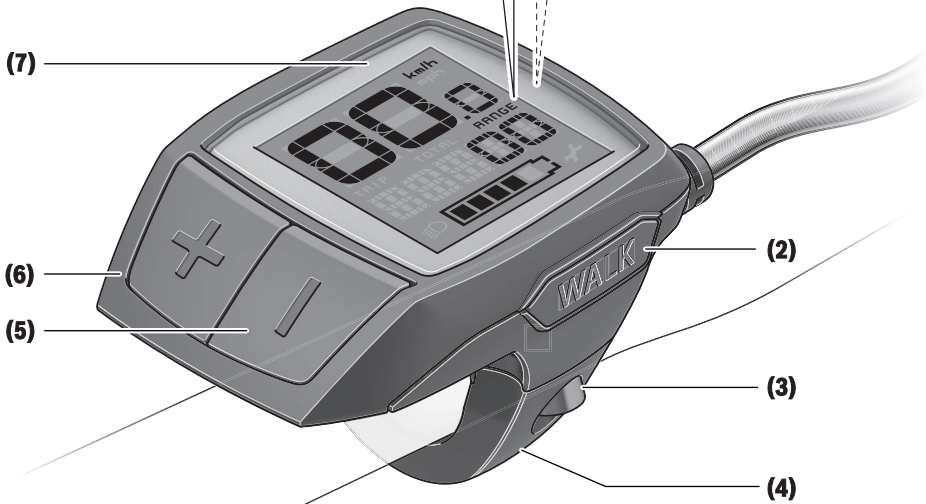
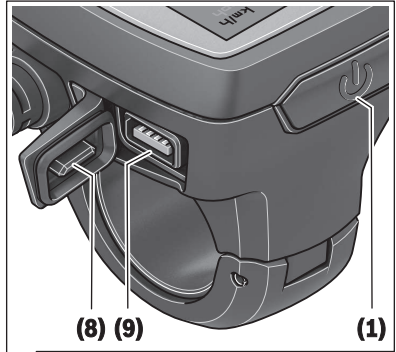
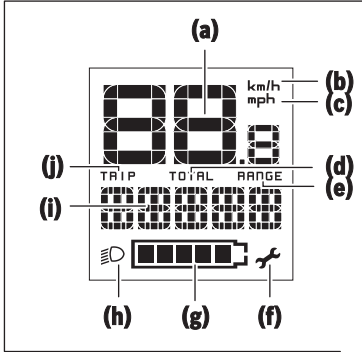

A

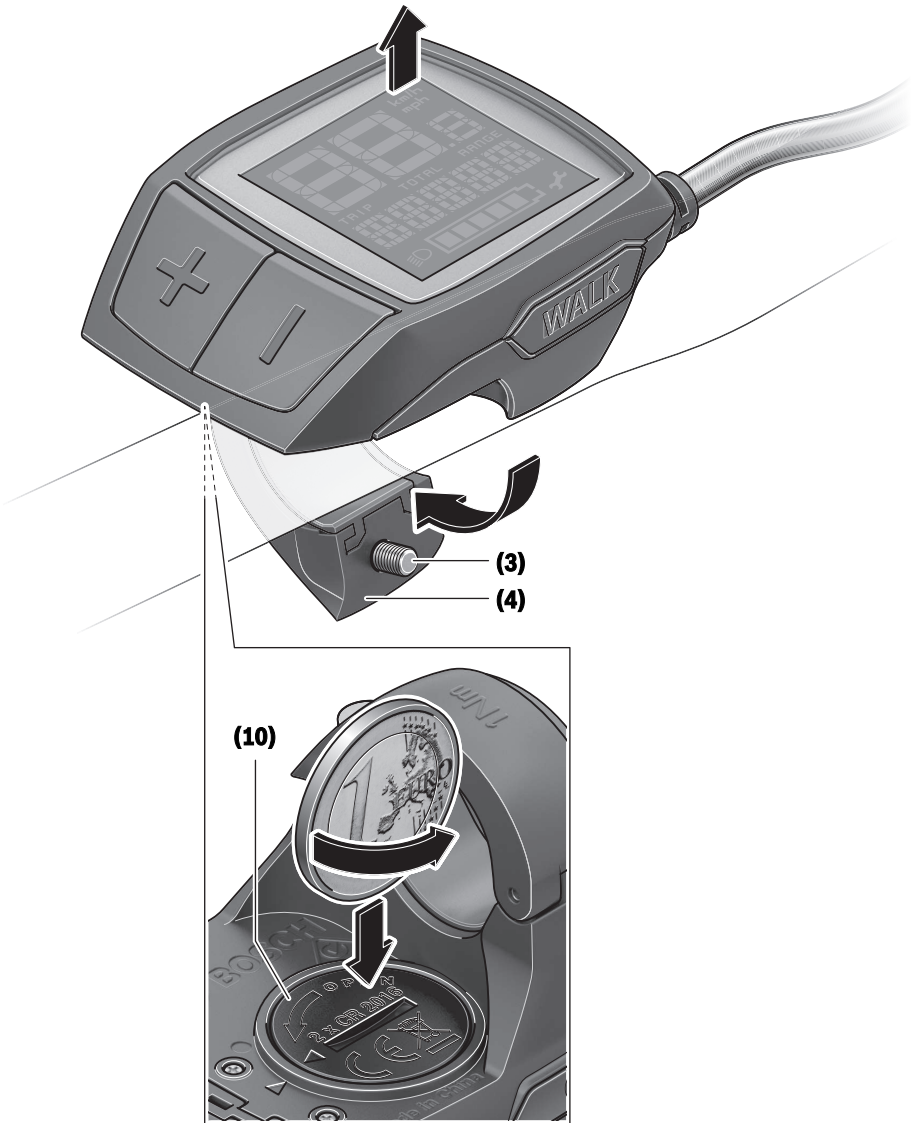

Sicherheitshinweise



Lesen Sie alle Sicherheitshinweise und Anweisungen. Versäumnisse bei der Einhaltung der Sicherheitshinweise und Anweisungen können elektrischen Schlag, Brand und/oder schwere Verletzungen verursachen.

Bewahren Sie alle Sicherheitshinweise und Anweisungen für die Zukunft auf.

Der in dieser Betriebsanleitung verwendete Begriff **Akku** bezieht sich auf alle original Bosch eBike-Akkus.

- ▶ **Lassen Sie sich nicht von der Anzeige des Bordcomputers ablenken.** Wenn Sie sich nicht ausschließlich auf den Verkehr konzentrieren, riskieren Sie, in einen Unfall verwickelt zu werden. Wenn Sie über den Wechsel des Unterstützungslevels hinaus Eingaben in Ihren Bordcomputer machen wollen, halten Sie an und geben Sie die entsprechenden Daten ein.
- ▶ **Lesen und beachten Sie die Sicherheitshinweise und Anweisungen in allen Betriebsanleitungen des eBike-Systems sowie in der Betriebsanleitung Ihres eBikes.**
- ▶ **Stellen Sie die Display-Helligkeit so ein, dass Sie wichtige Informationen wie Geschwindigkeit oder Warnsymbole angemessen wahrnehmen können.** Eine falsch eingestellte Display-Helligkeit kann zu gefährlichen Situationen führen.

Produkt- und Leistungsbeschreibung

Bestimmungsgemäßer Gebrauch

Der Bordcomputer **Purion** ist für die Steuerung eines Bosch eBike-Systems und zur Anzeige von Fahrdaten vorgesehen. Neben den hier dargestellten Funktionen kann es sein, dass jederzeit Softwareänderungen zur Fehlerbehebung und Funktionsänderungen eingeführt werden.

Abgebildete Komponenten

Die Nummerierung der abgebildeten Komponenten bezieht sich auf die Darstellungen auf den Grafikseiten zu Beginn der Anleitung.

Einzelne Darstellungen in dieser Betriebsanleitung können, je nach Ausstattung Ihres eBikes, von den tatsächlichen Gegebenheiten geringfügig abweichen.

- (1) Ein-/Aus-Taste Bordcomputer
- (2) Taste Schiebehilfe **WALK**
- (3) Befestigungsschraube Bordcomputer
- (4) Halterung Bordcomputer
- (5) Taste Unterstützung senken –
- (6) Taste Unterstützung erhöhen +
- (7) Display
- (8) Schutzkappe der USB-Buchse
- (9) USB-Diagnosebuchse (nur für Wartungszwecke)

(10) Batteriefachdeckel

Anzeigeelemente Bordcomputer

- (a) Tachometeranzeige
- (b) Anzeige Einheit km/h
- (c) Anzeige Einheit mph
- (d) Anzeige Gesamtdistanz **TOTAL**
- (e) Anzeige Reichweite **RANGE**
- (f) Anzeige Service
- (g) Akku-Ladezustandsanzeige
- (h) Anzeige Beleuchtung
- (i) Anzeige Unterstützungslevel/Werteanzeige
- (j) Anzeige Strecke **TRIP**

Technische Daten

| Bordcomputer | | Purion |
|-------------------------|----|--|
| Produkt-Code | | BUI215 |
| Batterien ^{A)} | | 2 × 3 V CR2016 |
| Betriebstemperatur | °C | -5 ... +40 |
| Lagertemperatur | °C | +10 ... +40 |
| Schutzart ^{B)} | | IP 54 (staub- und spritzwassergeschützt) |
| Gewicht, ca. | kg | 0,1 |

A) Wir empfehlen, die von Bosch angebotenen Batterien einzusetzen. Diese können von Ihrem Fahrradhändler bezogen werden (Sachnummer: 1 270 016 819).

B) bei geschlossener USB-Abdeckung Bosch eBike-System verwendet FreeRTOS (siehe <http://www.freertos.org>).

Betrieb

Symbole und ihre Bedeutung

| Symbol | Erklärung |
|--|---|
|  | kurzer Tastendruck (weniger als 1 Sekunde) |
|  | mittlerer Tastendruck (zwischen 1 Sekunde und 2,5 Sekunden) |
|  | langer Tastendruck (länger als 2,5 Sekunden) |

Inbetriebnahme

Voraussetzungen

Das eBike-System kann nur aktiviert werden, wenn folgende Voraussetzungen erfüllt sind:

- Ein ausreichend geladener Akku ist eingesetzt (siehe Betriebsanleitung des Akkus).
- Der Geschwindigkeitssensor ist richtig angeschlossen (siehe Betriebsanleitung der Antriebseinheit).

eBike-System ein-/ausschalten

Zum **Einschalten** des eBike-Systems haben Sie folgende Möglichkeiten:

- Drücken Sie bei eingesetztem eBike-Akku die Ein-/Aus-Taste **(1)** des Bordcomputers.
- Drücken Sie die Ein-/Aus-Taste des eBike-Akkus (siehe Betriebsanleitung des Akkus).

Der Antrieb wird aktiviert, sobald Sie in die Pedale treten (außer in der Funktion Schiebehilfe oder im Unterstützungslevel **OFF**). Die Motorleistung richtet sich nach dem eingestellten Unterstützungslevel am Bordcomputer.

Sobald Sie im Normalbetrieb aufhören in die Pedale zu treten, oder sobald Sie eine Geschwindigkeit von **25/45 km/h** erreicht haben, wird die Unterstützung durch den eBike-Antrieb abgeschaltet. Der Antrieb wird automatisch wieder aktiviert, sobald Sie in die Pedale treten und die Geschwindigkeit unter **25/45 km/h** liegt.

Zum **Ausschalten** des eBike-Systems haben Sie folgende Möglichkeiten:

- Drücken Sie die Ein-/Aus-Taste **(1)** des Bordcomputers.
- Schalten Sie den eBike-Akku an dessen Ein-/Aus-Taste aus (es sind Fahrradhersteller-spezifische Lösungen möglich, bei denen kein Zugang zur Ein-/Aus-Taste des Akkus besteht; siehe Betriebsanleitung des Fahrradherstellers).

Nach dem Ausschalten fährt das System herunter. Das dauert ca. 3 s. Ein sofortiges Wiedereinschalten ist erst wieder möglich, wenn das Herunterfahren abgeschlossen ist.

Wird etwa 10 min lang das eBike nicht bewegt **und** keine Taste am Bordcomputer gedrückt, schaltet sich das eBike-System aus Energiespargründen automatisch ab.

Hinweis: Schalten Sie das eBike-System immer aus, wenn Sie das eBike abstellen.

Hinweis: Sollten die Batterien des Bordcomputers leer sein, können Sie Ihr eBike trotzdem noch am Fahrrad-Akku einschalten. Es wird jedoch empfohlen, die internen Batterien

so bald wie möglich zu wechseln, um Beschädigungen zu vermeiden.

Energieversorgung des Bordcomputers

Der Bordcomputer wird von zwei CR2016-Knopfzellen mit Spannung versorgt.

Batterien wechseln (siehe Bild A)

Wenn der Bordcomputer **LOW BAT** auf dem Display anzeigt, nehmen Sie den Bordcomputer vom Lenker ab, indem Sie die Befestigungsschraube **(3)** des Bordcomputers herausdrehen. Öffnen Sie den Batteriefachdeckel **(10)** mit einer passenden Münze, entnehmen Sie die verbrauchten Batterien und setzen Sie neue Batterien vom Typ CR2016 ein. Die von Bosch empfohlenen Batterien können Sie bei Ihrem Fahrradhändler erhalten.

Achten Sie beim Einsetzen der Batterien auf die richtige Polung.

Verschließen Sie das Batteriefach wieder und befestigen Sie den Bordcomputer mit der Befestigungsschraube **(3)** am Lenker Ihres eBikes.

Schiebehilfe ein-/ausschalten

Die Schiebehilfe kann Ihnen das Schieben des eBikes erleichtern. Die Geschwindigkeit in dieser Funktion ist abhängig vom eingelegten Gang und kann maximal **6 km/h** erreichen. Je kleiner der gewählte Gang ist, desto geringer ist die Geschwindigkeit in der Funktion Schiebehilfe (bei voller Leistung).

► **Die Funktion Schiebehilfe darf ausschließlich beim Schieben des eBikes verwendet werden.** Haben die Räder des eBikes beim Benutzen der Schiebehilfe keinen Bodenkontakt, besteht Verletzungsgefahr.

Zum **Aktivieren** der Schiebehilfe drücken Sie kurz die Taste **WALK** an Ihrem Bordcomputer. Nach der Aktivierung drücken Sie innerhalb von 3 s die Taste **+** und halten sie gedrückt. Der Antrieb des eBikes wird eingeschaltet.

Hinweis: Die Schiebehilfe kann im Unterstützungslevel **OFF** nicht aktiviert werden.

Die Schiebehilfe wird **ausgeschaltet**, sobald eines der folgenden Ereignisse eintritt:

- Sie lassen die Taste **+** los,
- die Räder des eBikes werden blockiert (z.B. durch Bremsen oder Anstoßen an ein Hindernis),
- die Geschwindigkeit überschreitet **6 km/h**.

Die Funktionsweise der Schiebehilfe unterliegt länderspezifischen Bestimmungen und kann deshalb von der oben genannten Beschreibung abweichen oder deaktiviert sein.



Unterstützungslevel einstellen

Sie können am Bordcomputer einstellen, wie stark Sie der eBike-Antrieb beim Treten unterstützt. Der Unterstützungslevel kann jederzeit, auch während der Fahrt, geändert werden.

Hinweis: In einzelnen Ausführungen ist es möglich, dass der Unterstützungslevel voreingestellt ist und nicht geändert werden kann. Es ist auch möglich, dass weniger Unterstützungslevel zur Auswahl stehen, als hier angegeben.



Folgende Unterstützungslevel stehen maximal zur Verfügung:

- **OFF:** Die Motorunterstützung ist abgeschaltet, das eBike kann wie ein normales Fahrrad allein durch Treten fortbewegt werden. Die Schiebehilfe kann in diesem Unterstützungslevel nicht aktiviert werden.
- **ECO:** wirksame Unterstützung bei maximaler Effizienz, für maximale Reichweite
- **TOUR:** gleichmäßige Unterstützung, für Touren mit großer Reichweite
- **SPORT/eMTB:**
 - SPORT:** kraftvolle Unterstützung, für sportives Fahren auf bergigen Strecken sowie für Stadtverkehr
 - eMTB:** optimale Unterstützung in jedem Terrain, sportliches Anfahren, verbesserte Dynamik, maximale Performance (**eMTB** ist nur in Kombination mit den Antriebseinheiten BDU250P CX, BDU365, BDU450 CX und BDU480 CX verfügbar. Es ist gegebenenfalls ein Software-Update erforderlich.)
- **TURBO:** maximale Unterstützung bis in hohe Trittfrequenzen, für sportives Fahren

Zum **Erhöhen** des Unterstützungslevels drücken Sie kurz  die Taste **+** (6) am Bordcomputer und so oft, bis der gewünschte Unterstützungslevel in der Anzeige (i) erscheint, zum **Senken** kurz  die Taste **-** (5).

Ist in der Anzeige **TRIP**, **TOTAL** oder **RANGE** eingestellt, wird der gewählte Unterstützungslevel beim Umschalten nur kurz (ca. 1 Sekunde) in der Anzeige eingeblendet.

Fahrradbeleuchtung ein-/ausschalten

In der Ausführung, bei der das Fahrlicht durch das eBike-System gespeist wird, kann durch mittleres Drücken  der Taste **+** gleichzeitig Vorderlicht und Rücklicht eingeschaltet werden. Zum Ausschalten der Fahrradbeleuchtung drücken Sie lange  die Taste **+**.

Bei eingeschaltetem Licht wird das Beleuchtungssymbol (h) angezeigt.

Prüfen Sie vor jedem Fahrtritt die korrekte Funktion Ihrer Fahrradbeleuchtung.

Der Bordcomputer speichert den Lichtstatus und aktiviert entsprechend dem gespeicherten Status gegebenenfalls das Licht nach einem Neustart.

Das Ein- und Ausschalten der Fahrradbeleuchtung hat keinen Einfluss auf die Hintergrundbeleuchtung des Displays.

Anzeigen und Einstellungen des Bordcomputers

Akku-Ladezustandsanzeige

Die Akku-Ladezustandsanzeige (g) zeigt den Ladezustand des eBike-Akkus an. Der Ladezustand des eBike-Akkus kann ebenfalls an den LEDs am Akku selbst abgelesen werden.

In der Anzeige (g) entspricht jeder Balken im Akkusymbol etwa 20 % Kapazität:



Der eBike-Akku ist vollständig geladen.



Der eBike-Akku sollte nachgeladen werden.



Die LEDs der Ladezustandsanzeige am Akku erlöschen. Die Kapazität für die Unterstützung des Antriebs ist aufgebraucht und die Unterstützung wird sanft abgeschaltet. Die verbliebene Kapazität wird für die Beleuchtung zur Verfügung gestellt, die Anzeige blinkt.

Die Kapazität des eBike-Akkus reicht noch für etwa 2 Stunden Fahrradbeleuchtung.

Geschwindigkeits- und Entfernungsanzeigen

In der Tachometeranzeige (a) wird immer die aktuelle Geschwindigkeit angezeigt.

In der Anzeige (i) wird standardmäßig immer die letzte Einstellung angezeigt. Durch wiederholtes mittleres Drücken der Taste – werden nacheinander die Fahrtstrecke **TRIP**, die Gesamtkilometer **TOTAL** und die Reichweite des Akkus **RANGE** angezeigt. (Durch kurzzeitiges Drücken der Taste – wird der Unterstützungslevel abgesenkt!)

Zum **Rücksetzen** der Fahrtstrecke **TRIP** wählen Sie die Fahrtstrecke **TRIP** aus und drücken Sie gleichzeitig lange die Tasten + und –. Zunächst erscheint auf dem Display **RESET**. Wenn Sie beide Tasten weiter drücken, wird die Fahrtstrecke **TRIP** auf **0** gesetzt.

Zum **Rücksetzen** der Reichweite **RANGE** wählen Sie die Reichweite **RANGE** aus und drücken Sie gleichzeitig lange die Tasten + und –. Zunächst erscheint auf dem Display **RESET**. Wenn Sie beide Tasten weiter drücken, wird die Fahrtstrecke **TRIP** auf **0** gesetzt.

Sie können die angezeigten Werte von Kilometer auf Meilen umstellen, indem Sie die Taste – gedrückt halten und kurz die Ein-/Aus-Taste (1) drücken.

Zu Wartungszwecken können die Versionsstände der Teilsysteme und deren Typnummern abgefragt werden, sofern die Teilsysteme diese Informationen weitergeben (abhängig vom Teilsystem). Drücken Sie bei **ausgeschaltetem** System gleichzeitig die Tasten – sowie + und betätigen Sie anschließend die Ein-/Aus-Taste (1).

Die USB-Buchse ist dem Anschluss von Diagnosesystemen vorbehalten. Die USB-Buchse hat sonst keine weitere Funktion.

► **Der USB-Anschluss muss mit der Schutzkappe (8) immer komplett verschlossen sein.**

| Aktion | Tasten | Dauer |
|---|-------------|-----------------|
| Bordcomputer einschalten | | |
| Bordcomputer ausschalten | | |
| Unterstützung erhöhen | + | |
| Unterstützung verringern | - | |
| Anzeige TRIP , TOTAL , RANGE , Unterstützungsmodi | - | |
| Fahradbeleuchtung einschalten | + | |
| Fahradbeleuchtung ausschalten | + | |
| Fahrtstrecke zurücksetzen | - + | |
| Schiebehilfe aktivieren | WALK | 1. |
| Schiebehilfe ausführen | + | 2. beliebig |
| von Kilometer auf Meilen umstellen | - | 1. halten 2. |
| Versionsstände abfragen ^{A)B)} | - + | 1. halten 2. |
| Display-Helligkeit einstellen ^{C)} | - + | 1. halten 2. |
| | - oder + | |

A) Das eBike-System muss ausgeschaltet sein.

B) Die Informationen werden als Laufschrift angezeigt.

C) Das Display muss ausgeschaltet sein.

Anzeige Fehlercode

Die Komponenten des eBike-Systems werden ständig automatisch überprüft. Wird ein Fehler festgestellt, erscheint der entsprechende Fehlercode auf dem Bordcomputer.

Abhängig von der Art des Fehlers wird der Antrieb gegebenenfalls automatisch abgeschaltet. Die Weiterfahrt ohne Unterstützung durch den Antrieb ist aber jederzeit möglich. Vor weiteren Fahrten sollte das eBike überprüft werden.

► **Lassen Sie alle Reparaturen ausschließlich von einem autorisierten Fahrradhändler ausführen.**

| Code | Ursache | Abhilfe |
|------|--|---|
| 410 | Eine oder mehrere Tasten des Bordcomputers sind blockiert. | Prüfen Sie, ob Tasten verklemt sind, z.B. durch eingedrungenen Schmutz. Reinigen Sie die Tasten gegebenenfalls. |
| 414 | Verbindungsproblem der Bedieneinheit | Anschlüsse und Verbindungen überprüfen lassen |
| 418 | Eine oder mehrere Tasten der Bedieneinheit sind blockiert. | Prüfen Sie, ob Tasten verklemt sind, z.B. durch eingedrungenen Schmutz. Reinigen Sie die Tasten gegebenenfalls. |
| 419 | Konfigurationsfehler | Starten Sie das System neu. Falls das Problem weiterhin besteht, kontaktieren Sie Ihren Bosch eBike-Händler. |
| 422 | Verbindungsproblem der Antriebseinheit | Anschlüsse und Verbindungen überprüfen lassen |
| 423 | Verbindungsproblem des eBike-Akkus | Anschlüsse und Verbindungen überprüfen lassen |
| 424 | Kommunikationsfehler der Komponenten untereinander | Anschlüsse und Verbindungen überprüfen lassen |
| 426 | interner Zeitüberschreitungs-Fehler | Starten Sie das System neu. Falls das Problem weiterhin besteht, kontaktieren Sie Ihren Bosch eBike-Händler. Es ist in diesem Fehlerzustand nicht möglich, sich im Grundeinstellungsmenü den Reifenumfang anzeigen zu lassen oder anzupassen. |
| 430 | interner Akku des Bordcomputers leer (nicht bei BUI350) | Bordcomputer aufladen (in der Halterung oder über USB-Anschluss) |
| 431 | Software-Versionsfehler | Starten Sie das System neu. Falls das Problem weiterhin besteht, kontaktieren Sie Ihren Bosch eBike-Händler. |
| 440 | interner Fehler der Antriebseinheit | Starten Sie das System neu. Falls das Problem weiterhin besteht, kontaktieren Sie Ihren Bosch eBike-Händler. |
| 450 | interner Software-Fehler | Starten Sie das System neu. Falls das Problem weiterhin besteht, kontaktieren Sie Ihren Bosch eBike-Händler. |
| 460 | Fehler am USB-Anschluss | Entfernen Sie das Kabel vom USB-Anschluss des Bordcomputers. Falls das Problem weiterhin besteht, kontaktieren Sie Ihren Bosch eBike-Händler. |
| 490 | interner Fehler des Bordcomputers | Bordcomputer überprüfen lassen |
| 500 | interner Fehler der Antriebseinheit | Starten Sie das System neu. Falls das Problem weiterhin besteht, kontaktieren Sie Ihren Bosch eBike-Händler. |
| 502 | Fehler in der Fahrradbeleuchtung | Überprüfen Sie das Licht und die dazugehörige Verkabelung. Starten Sie das System neu. Falls das Problem weiterhin besteht, kontaktieren Sie Ihren Bosch eBike-Händler. |
| 503 | Fehler des Geschwindigkeitssensors | Starten Sie das System neu. Falls das Problem weiterhin besteht, kontaktieren Sie Ihren Bosch eBike-Händler. |
| 504 | Manipulation des Geschwindigkeitssignals erkannt. | Position des Speichenmagneten prüfen und ggf. einstellen. Auf Manipulation (Tuning) prüfen. Die Unterstützung des Antriebs wird verringert. |
| 510 | interner Sensorfehler | Starten Sie das System neu. Falls das Problem weiterhin besteht, kontaktieren Sie Ihren Bosch eBike-Händler. |
| 511 | interner Fehler der Antriebseinheit | Starten Sie das System neu. Falls das Problem weiterhin besteht, kontaktieren Sie Ihren Bosch eBike-Händler. |
| 530 | Akkufehler | Schalten Sie das eBike aus, entnehmen Sie den eBike-Akku und setzen Sie den eBike-Akku wieder ein. Starten Sie das System neu. Falls das Problem weiterhin besteht, kontaktieren Sie Ihren Bosch eBike-Händler. |

| Code | Ursache | Abhilfe |
|----------|---|--|
| 531 | Konfigurationsfehler | Starten Sie das System neu. Falls das Problem weiterhin besteht, kontaktieren Sie Ihren Bosch eBike-Händler. |
| 540 | Temperaturfehler | Das eBike befindet sich außerhalb des zulässigen Temperaturbereichs. Schalten Sie das eBike-System aus, um die Antriebseinheit entweder auf den zulässigen Temperaturbereich abkühlen oder aufwärmen zu lassen. Starten Sie das System neu. Falls das Problem weiterhin besteht, kontaktieren Sie Ihren Bosch eBike-Händler. |
| 550 | Ein unzulässiger Verbraucher wurde erkannt. | Entfernen Sie den Verbraucher. Starten Sie das System neu. Falls das Problem weiterhin besteht, kontaktieren Sie Ihren Bosch eBike-Händler. |
| 580 | Software-Versionsfehler | Starten Sie das System neu. Falls das Problem weiterhin besteht, kontaktieren Sie Ihren Bosch eBike-Händler. |
| 591 | Authentifizierungsfehler | Schalten Sie das eBike-System aus. Entfernen Sie den Akku und setzen ihn wieder ein. Starten Sie das System neu. Falls das Problem weiterhin besteht, kontaktieren Sie Ihren Bosch eBike-Händler. |
| 592 | inkompatible Komponente | Kompatibles Display einsetzen. Falls das Problem weiterhin besteht, kontaktieren Sie Ihren Bosch eBike-Händler. |
| 593 | Konfigurationsfehler | Starten Sie das System neu. Falls das Problem weiterhin besteht, kontaktieren Sie Ihren Bosch eBike-Händler. |
| 595, 596 | Kommunikationsfehler | Überprüfen Sie die Verkabelung zum Getriebe und starten Sie das System neu. Falls das Problem weiterhin besteht, kontaktieren Sie Ihren Bosch eBike-Händler. |
| 602 | interner Akkufehler | Starten Sie das System neu. Falls das Problem weiterhin besteht, kontaktieren Sie Ihren Bosch eBike-Händler. |
| 603 | interner Akkufehler | Starten Sie das System neu. Falls das Problem weiterhin besteht, kontaktieren Sie Ihren Bosch eBike-Händler. |
| 605 | Akku-Temperaturfehler | Der Akku befindet sich außerhalb des zulässigen Temperaturbereichs. Schalten Sie das eBike-System aus, um den Akku entweder auf den zulässigen Temperaturbereich abkühlen oder aufwärmen zu lassen. Starten Sie das System neu. Falls das Problem weiterhin besteht, kontaktieren Sie Ihren Bosch eBike-Händler. |
| 606 | externer Akkufehler | Überprüfen Sie die Verkabelung. Starten Sie das System neu. Falls das Problem weiterhin besteht, kontaktieren Sie Ihren Bosch eBike-Händler. |
| 610 | Akku-Spannungsfehler | Starten Sie das System neu. Falls das Problem weiterhin besteht, kontaktieren Sie Ihren Bosch eBike-Händler. |
| 620 | Fehler Ladegerät | Ersetzen Sie das Ladegerät. Kontaktieren Sie Ihren Bosch eBike-Händler. |
| 640 | interner Akkufehler | Starten Sie das System neu. Falls das Problem weiterhin besteht, kontaktieren Sie Ihren Bosch eBike-Händler. |
| 655 | Akku-Mehrfachfehler | Schalten Sie das eBike-System aus. Entfernen Sie den Akku und setzen ihn wieder ein. Starten Sie das System neu. Falls das Problem weiterhin besteht, kontaktieren Sie Ihren Bosch eBike-Händler. |
| 656 | Software-Versionsfehler | Kontaktieren Sie Ihren Bosch eBike-Händler, damit er ein Software-Update durchführt. |
| 7xx | Fehler bei Drittkomponenten | Beachten Sie die Angaben in der Betriebsanleitung des jeweiligen Komponentenherstellers. |
| 800 | interner ABS-Fehler | Kontaktieren Sie Ihren Bosch eBike-Händler. |

| Code | Ursache | Abhilfe |
|--------------------------------|---|---|
| 810 | unplausible Signale am Radgeschwindigkeits-Sensor | Kontaktieren Sie Ihren Bosch eBike-Händler. |
| 820 | Fehler an Leitung zum vorderen Radgeschwindigkeits-Sensor | Kontaktieren Sie Ihren Bosch eBike-Händler. |
| 821 ... 826 | unplausible Signale am vorderen Radgeschwindigkeits-Sensor Sensorscheibe möglicherweise nicht vorhanden, defekt oder falsch montiert; deutlich unterschiedliche Reifendurchmesser Vorderrad und Hinterrad; extreme Fahr-situation, z.B. Fahren auf dem Hinterrad | Starten Sie das System neu und führen Sie mindestens 2 Minuten lang eine Probefahrt durch. Die ABS-Kontrollleuchte muss erlöschen. Falls das Problem weiterhin besteht, kontaktieren Sie Ihren Bosch eBike-Händler. |
| 830 | Fehler an Leitung zum hinteren Radgeschwindigkeits-Sensor | Kontaktieren Sie Ihren Bosch eBike-Händler. |
| 831 833 ... 835 | unplausible Signale am hinteren Radgeschwindigkeits-Sensor Sensorscheibe möglicherweise nicht vorhanden, defekt oder falsch montiert; deutlich unterschiedliche Reifendurchmesser Vorderrad und Hinterrad; extreme Fahr-situation, z.B. Fahren auf dem Hinterrad | Starten Sie das System neu und führen Sie mindestens 2 Minuten lang eine Probefahrt durch. Die ABS-Kontrollleuchte muss erlöschen. Falls das Problem weiterhin besteht, kontaktieren Sie Ihren Bosch eBike-Händler. |
| 840 | interner ABS-Fehler | Kontaktieren Sie Ihren Bosch eBike-Händler. |
| 850 | interner ABS-Fehler | Kontaktieren Sie Ihren Bosch eBike-Händler. |
| 860, 861 | Fehler der Spannungsversorgung | Starten Sie das System neu. Falls das Problem weiterhin besteht, kontaktieren Sie Ihren Bosch eBike-Händler. |
| 870, 871 880 883 ... 885 | Kommunikationsfehler | Starten Sie das System neu. Falls das Problem weiterhin besteht, kontaktieren Sie Ihren Bosch eBike-Händler. |
| 889 | interner ABS-Fehler | Kontaktieren Sie Ihren Bosch eBike-Händler. |
| 890 | ABS-Kontrollleuchte ist defekt oder fehlt; ABS ist möglicherweise ohne Funktion. | Kontaktieren Sie Ihren Bosch eBike-Händler. |
| keine Anzeige | interner Fehler des Bordcomputers | Starten Sie Ihr eBike-System durch Aus- und Wiedereinschalten neu. |

Wartung und Service

Wartung und Reinigung

Alle Komponenten inklusive der Antriebseinheit dürfen nicht ins Wasser getaucht oder mit Druckwasser gereinigt werden. Verwenden Sie für die Reinigung Ihres Bordcomputers ein weiches, nur mit Wasser befeuchtetes Tuch. Verwenden Sie keine Reinigungsmittel.

Lassen Sie Ihr eBike-System mindestens einmal im Jahr technisch überprüfen (u. a. Mechanik, Aktualität der Systemsoftware).

Zusätzlich kann der Fahrradersteller oder Fahrradhändler für den Servicetermin eine Laufleistung im System hinterlegen. In diesem Fall wird Ihnen der Bordcomputer die Fälligkeit des Servicetermins mit der Anzeige **(f)**  anzeigen.

Für Service oder Reparaturen am eBike wenden Sie sich bitte an einen autorisierten Fahrradhändler.

Kundendienst und Anwendungsberatung

Bei allen Fragen zum eBike-System und seinen Komponenten wenden Sie sich an einen autorisierten Fahrradhändler. Kontaktdaten autorisierter Fahrradhändler finden Sie auf der Internetseite www.bosch-ebike.com.

Entsorgung



Antriebseinheit, Bordcomputer inkl. Bedieneinheit, Akku, Geschwindigkeitssensor, Zubehör und Verpackungen sollen einer umweltgerechten Wiederverwertung zugeführt werden.

Werfen Sie eBikes und ihre Komponenten nicht in den Hausmüll!



Gemäß der europäischen Richtlinie 2012/19/EU müssen nicht mehr gebrauchsfähige Elektrogeräte und gemäß der europäischen Richtlinie 2006/66/EG müssen defekte oder verbrauchte Akkus/Batterien getrennt gesammelt und einer umweltgerechten Wiederverwendung zugeführt werden.

Geben Sie nicht mehr gebrauchsfähige Bosch eBike-Komponenten bitte bei einem autorisierten Fahrradhändler ab.

Änderungen vorbehalten.

Safety instructions



Read all the safety information and instructions. Failure to observe the safety information and follow instructions may result in electric shock, fire and/or serious injury.

Save all safety warnings and instructions for future reference.

The term **battery** is used in these instructions to mean all original Bosch eBike rechargeable battery packs.

- ▶ **Do not allow yourself to be distracted by the on-board computer's display.** If you do not focus exclusively on the traffic, you risk being involved in an accident. If you want to make entries in your on-board computer other than switching the assistance level, stop and enter the appropriate data.
- ▶ **Read and observe the safety warnings and directions contained in all the eBike system operating instructions and in the operating instructions of your eBike.**
- ▶ **Set the display brightness so that you can adequately see important information such as speed and warning symbols.** Incorrectly set display brightness may lead to dangerous situations.

Product description and specifications

Intended use

The **Purion** on-board computer is designed to control Bosch eBike systems and display cycling data.

In addition to the functions shown here, changes to software relating to troubleshooting and functional modifications may be introduced at any time.

Product features

The numbering of the components shown refers to the illustrations on the graphics pages at the beginning of the manual.

Individual illustrations in these operating instructions may differ slightly from the actual conditions depending on the equipment of your eBike.

- (1) On/off button for on-board computer
- (2) Push assistance button **WALK**
- (3) Fastening screw for on-board computer
- (4) Holder for on-board computer
- (5) Decrease assistance level button –
- (6) Increase assistance level button +
- (7) Display
- (8) Protective cap for USB port
- (9) USB diagnostic port (for servicing purposes only)
- (10) Battery compartment cover

Display elements of on-board computer

- (a) Speedometer
- (b) km/h unit indicator
- (c) mph unit indicator
- (d) Total distance indicator **TOTAL**
- (e) Range indicator **RANGE**
- (f) Service indicator
- (g) Battery charge indicator
- (h) Illumination indicator
- (i) Assistance level indicator/value indicator
- (j) Trip distance indicator **TRIP**

Technical data



| On-board computer | | Purion |
|---------------------------------|----|-------------------------------|
| Product code | | BUI215 |
| Battery ^{A)} | | 2 × 3 V CR2016 |
| Operating temperature | °C | -5 to +40 |
| Storage temperature | °C | +10 to +40 |
| Protection rating ^{B)} | | IP 54 (dust and splash-proof) |
| Weight, approx. | kg | 0.1 |

A) We recommend using the batteries offered by Bosch. You can purchase them from your bicycle dealer (article number: 1 270 016 819).

B) When the USB cover is closed
The Bosch eBike system uses FreeRTOS
(see <http://www.freertos.org>).

Operation

Symbols and their Meaning

| Symbol | Explanation |
|--|--|
|  | Short button press (less than 1 second) |
|  | Medium button press (between 1 second and 2.5 seconds) |
|  | Long button press (longer than 2.5 seconds) |

Start-up

Prerequisites

The eBike system can only be activated when the following requirements are met:

- A sufficiently charged battery is inserted (see battery operating instructions).
- The speed sensor is connected properly (see drive unit operating instructions).

Switching the eBike system on/off

The following options are available for **switching on** the eBike system:

- Press the on/off button **(1)** of the on-board computer with the eBike battery inserted.
- Press the on/off button of the eBike battery (see battery operating instructions).

The drive is activated as soon as you start pedalling (except if you are using the push-assistance function or if the assistance level is set to **OFF**). The motor output depends on the settings of the assistance level on the on-board computer.

As soon as you stop pedalling when in normal operation, or as soon as you have reached a speed of **25/45 km/h**, the eBike drive switches off the assistance. The drive is automatically reactivated as soon you start pedalling again and the speed is below **25/45 km/h**.

The following options are available for **switching off** the eBike system:

- Press the on/off button **(1)** of the on-board computer.
- Switch off the eBike battery using its on/off button (bicycle manufacturer-specific solutions are possible when there is no access to the battery on/off button; see the bicycle manufacturer operating instructions).

The system shuts down after being switched off. This takes approximately 3 seconds. It cannot be switched back on until shutdown has been completed.

If the eBike is not moved for approx. 10 min **and** no button is pressed on the on-board computer, the eBike system switches off automatically in order to save energy.

Note: Always switch off the eBike system when you park the eBike.

Note: If the batteries of the on-board computer are empty, you can still switch on your eBike using the bike's battery. It is, however, recommended that you replace the internal batteries as soon as possible in order to avoid damage.

Energy supply of the on-board computer

The on-board computer is supplied with voltage by two CR2016 button cells.

Changing the batteries (see figure A)

If the on-board computer shows **LOW BAT** on the display, remove the on-board computer from the handlebars by unscrewing the fastening screw **(3)** of the on-board computer. Open the battery compartment cover **(10)** using a suitable coin, remove the used batteries and insert new CR2016 batteries. You can obtain the batteries recommended by Bosch from your bicycle dealer.

When inserting the batteries, ensure that the polarity is correct.

Close the battery compartment again and fasten the on-board computer to your eBike's handlebars using the fastening screw **(3)**.

Switching the push assistance on/off

The push assistance aids you when pushing your eBike. The speed in this function depends on the selected gear and can reach a maximum of **6 km/h**. The lower the selected gear, the lower the speed of the push assistance function (at full power).

- ▶ **The push assistance function must only be used when pushing the eBike.** There is a risk of injury if the wheels of the eBike are not in contact with the ground while using the push assistance.

To **activate** the push assistance, briefly press the **WALK** button on your on-board computer. After activation, press the **+** button within 3 s and keep it pressed. The eBike drive is switched on.

Note: The push assistance cannot be activated at assistance level **OFF**.

The push assistance is **switched off** as soon as one of the following occurs:

- You release the **+** button;
- The wheels of the eBike are locked (e.g. by applying the brakes or hitting an obstacle);
- The speed exceeds **6 km/h**.

The push assistance function is subject to local regulations; the way it works may therefore differ from the description above, or the function may even be deactivated completely.

Setting the assistance level



You can set the level at which the eBike drive assists you while pedalling on the on-board computer. The assistance level can be changed at any time, even while cycling.

Note: In some models, the assistance level may be preset and cannot be changed. There may also be fewer assistance levels available than stated here.



The following assistance levels are available as a maximum:

- **OFF:** Motor assistance is switched off. The eBike can just be moved by pedalling, as with a normal bicycle. The push assistance cannot be activated at this assistance level.

- **ECO:** Effective assistance with maximum efficiency, for maximum range
- **TOUR:** Steady assistance, long range for touring
- **SPORT/eMTB:**
 - SPORT:** Powerful assistance, for mountain biking and cycling in urban traffic
 - eMTB:** Optimum assistance whatever the terrain, rapid acceleration when starting from a standstill, improved dynamics and top performance (**eMTB** only available in combination with the drive units BDU250P CX, BDU365, BDU450 CX and BDU480 CX. A software update may be required.)
- **TURBO:** Maximum assistance even at high pedalling speeds, for sport cycling

To **increase** the assistance level, briefly  press the button **+** (**6**) on the on-board computer repeatedly until the required assistance level appears on the indicator (**i**). To **decrease** the assistance level briefly  press the button **-** (**5**). If the display is set to **TRIP**, **TOTAL** or **RANGE**, the selected assistance level will only be superimposed briefly (for approx. one second) on the display when switching over.

Switching bicycle lights on/off

For the model which has the bike lights powered by the eBike system, a medium-length press  of the button **+** will switch on the front and rear lights simultaneously. To switch off the bike lights, press and hold  the button **+**.

The lighting symbol (**h**) is displayed when the light is on.

Check that your bike lights are working correctly before every use.

The on-board computer saves the light status and activates this saved status accordingly after a restart.

Switching the bike lights on and off has no effect on the backlighting of the display.

Displays and configurations of the on-board computer

Battery charge indicator

The battery charge indicator (**g**) displays the eBike battery's state of charge. The state of charge of the eBike battery can also be checked on the LEDs of the battery itself.

In the indicator (**g**), each bar in the battery symbol represents approximately 20 % capacity:

 The eBike battery is fully charged.



 The eBike battery should be recharged.

 The LEDs of the battery charge indicator on the battery go out. The capacity for assisting the drive has been used up, and assistance is gently switched off. The remaining capacity is made available for the lighting. The indicator flashes.

The capacity of the eBike battery is enough for about two hours of lighting.



Speed and distance indicators

The speedometer (**a**) always displays the current speed.

Indicator (**i**) always displays the last setting as standard. Repeated medium-length presses  of the button – will display the trip distance **TRIP**, the total distance **TOTAL** and the range of the battery **RANGE** one after the other. (Briefly pressing  the button – will decrease the assistance level.)

To **reset** the trip distance **TRIP**, select the trip distance **TRIP** and simultaneously press and hold  the buttons + and –. The display will initially show **RESET**. If you continue to press both buttons, the trip distance **TRIP** will be set to **0**.





To **reset** the range of the battery **RANGE**, select the battery range **RANGE** and simultaneously press and hold  the buttons + and –. The display will initially show **RESET**. If you continue to press both buttons, the trip distance **TRIP** will be set to **0**.













You can switch the displayed values from kilometres to miles by holding down  the button – and briefly pressing  the on/off button (**1**).

The versions of the subsystems and their model part numbers can be displayed for the purposes of servicing, provided the subsystems divulge this information (dependent on the subsystem). With the system **switched off**, simultaneously press the buttons – and + and then press the on/off button (**1**).

The USB port is reserved for connecting diagnostic systems. The USB port does not have any other function.

► **The USB connection must always be completely sealed with the protective cap (8).**

| Action | Buttons | Duration |
|------------------------------|---|---|
| Switch on on-board computer |  |  |
| Switch off on-board computer |  |  |
| Increase assistance | + |  |

| Action | Buttons | Duration |
|--|---|---|
| Decrease assistance | - |  |
| Display TRIP , TOTAL , RANGE , assistance modes | - |  |
| Switch on bike lights | + |  |
| Switch off bike lights | + |  |
| Reset trip distance | - + |  |
| Activate push assistance | WALK | 1.  |
| Implement push assistance | + | 2. Any |
| Switch from kilometres to miles | -  | 1. Keep pressed 2.  |
| Display the versions ^{A)B)} | - +  | 1. Keep pressed 2.  |
| Adjust display brightness ^{C)} | - +  – or + | 1. Keep pressed 2.  |

A) The eBike system must be switched off.

B) The information is shown as scrolling text.

C) The display must be switched off.

Error code display

The eBike system's components are continuously and automatically monitored. If an error is detected, the corresponding error code is displayed on the on-board computer.

The drive may be automatically shut down, depending on the type of error. However, if you wish to continue cycling, you

will always be able to do so without assistance from the drive. Before undertaking any other journeys, the eBike should be checked.

► **Have all repairs performed only by an authorised bike dealer.**

| Code | Cause | Corrective measures |
|------|--|---|
| 410 | One or more buttons of the on-board computer are disabled. | Check whether any buttons are stuck, e.g. as a result of dirt finding its way in. Clean the buttons if need be. |
| 414 | Operating unit connection problem | Have the connections checked |
| 418 | One or more buttons on the operating unit are disabled. | Check whether any buttons are stuck, e.g. as a result of dirt finding its way in. Clean the buttons if need be. |
| 419 | Configuration error | Restart the system. If the problem persists, contact your Bosch eBike dealer. |
| 422 | Drive unit connection problem | Have the connections checked |
| 423 | eBike battery connection problem | Have the connections checked |
| 424 | Communication problem between components | Have the connections checked |
| 426 | Internal time-out error | Restart the system. If the problem persists, contact your Bosch eBike dealer. With this error, it is not possible to bring up the wheel circumference in the basic settings menu or to adjust it. |
| 430 | Internal battery of the on-board computer is flat (does not apply to BUI350) | Charge the on-board computer (in the holder or via the USB port) |
| 431 | Software version error | Restart the system. If the problem persists, contact your Bosch eBike dealer. |
| 440 | Internal drive unit fault | Restart the system. If the problem persists, contact your Bosch eBike dealer. |
| 450 | Internal software error | Restart the system. If the problem persists, contact your Bosch eBike dealer. |
| 460 | Error at USB port | Remove the cable from the USB port of the on-board computer. If the problem persists, contact your Bosch eBike dealer. |
| 490 | Internal fault of the on-board computer | Have the on-board computer checked |
| 500 | Internal drive unit fault | Restart the system. If the problem persists, contact your Bosch eBike dealer. |
| 502 | Bike light fault | Check the light and the associated wiring. Restart the system. If the problem persists, contact your Bosch eBike dealer. |
| 503 | Speed sensor fault | Restart the system. If the problem persists, contact your Bosch eBike dealer. |
| 504 | Speed signal distortion detected. | Check that the spoke magnet is positioned correctly, and adjust it if necessary. Check that nothing has been tampered with (tuning). Drive assistance is reduced. |
| 510 | Internal sensor fault | Restart the system. If the problem persists, contact your Bosch eBike dealer. |
| 511 | Internal drive unit fault | Restart the system. If the problem persists, contact your Bosch eBike dealer. |
| 530 | Battery fault | Switch off the eBike, remove the eBike battery and reinsert the eBike battery. Restart the system. If the problem persists, contact your Bosch eBike dealer. |
| 531 | Configuration error | Restart the system. If the problem persists, contact your Bosch eBike dealer. |

| Code | Cause | Corrective measures |
|------------|--|--|
| 540 | Temperature error | The eBike is outside of the permissible temperature range. Switch off the eBike system and allow the drive unit to either cool down or heat up to the permissible temperature range. Restart the system. If the problem persists, contact your Bosch eBike dealer. |
| 550 | An impermissible load has been detected. | Remove the load. Restart the system. If the problem persists, contact your Bosch eBike dealer. |
| 580 | Software version error | Restart the system. If the problem persists, contact your Bosch eBike dealer. |
| 591 | Authentication error | Switch off the eBike system. Remove the battery pack and reinsert it. Restart the system. If the problem persists, contact your Bosch eBike dealer. |
| 592 | Incompatible component | Use a compatible display. If the problem persists, contact your Bosch eBike dealer. |
| 593 | Configuration error | Restart the system. If the problem persists, contact your Bosch eBike dealer. |
| 595, 596 | Communication error | Check the wiring to the drive and restart the system. If the problem persists, contact your Bosch eBike dealer. |
| 602 | Internal battery fault | Restart the system. If the problem persists, contact your Bosch eBike dealer. |
| 603 | Internal battery fault | Restart the system. If the problem persists, contact your Bosch eBike dealer. |
| 605 | Battery temperature error | The battery is outside of the permissible temperature range. Switch off the eBike system and allow the battery to either cool down or heat up to the permissible temperature range. Restart the system. If the problem persists, contact your Bosch eBike dealer. |
| 606 | External battery fault | Check the wiring. Restart the system. If the problem persists, contact your Bosch eBike dealer. |
| 610 | Battery voltage error | Restart the system. If the problem persists, contact your Bosch eBike dealer. |
| 620 | Charger fault | Replace the charger. Contact your Bosch eBike dealer. |
| 640 | Internal battery fault | Restart the system. If the problem persists, contact your Bosch eBike dealer. |
| 655 | Multiple battery faults | Switch off the eBike system. Remove the battery pack and reinsert it. Restart the system. If the problem persists, contact your Bosch eBike dealer. |
| 656 | Software version error | Contact your Bosch eBike dealer so that they can perform a software update. |
| 7xx | Error relating to third-party components | Observe the information in the operating instructions of the respective component manufacturer. |
| 800 | Internal ABS fault | Contact your Bosch eBike dealer. |
| 810 | Implausible signals from the wheel speed sensor | Contact your Bosch eBike dealer. |
| 820 | Fault in the wire to the front wheel speed sensor | Contact your Bosch eBike dealer. |
| 821 to 826 | Implausible signals from the front wheel speed sensor The sensor disc may be missing, defective or fitted incorrectly; there is a significant difference in diameter between the front wheel and the rear wheel; extreme riding | Restart the system and carry out a test ride lasting at least two minutes. The ABS indicator light must go out. If the problem persists, contact your Bosch eBike dealer. |

| Code | Cause | Corrective measures |
|-------------------------------|---|---|
| | situation, e.g. riding solely on the rear wheel | |
| 830 | Fault in the wire to the rear wheel speed sensor | Contact your Bosch eBike dealer. |
| 831 833 to 835 | Implausible signals from the rear wheel speed sensor The sensor disc may be missing, defective or fitted incorrectly; there is a significant difference in diameter between the front wheel and the rear wheel; extreme riding situation, e.g. riding solely on the rear wheel | Restart the system and carry out a test ride lasting at least two minutes. The ABS indicator light must go out. If the problem persists, contact your Bosch eBike dealer. |
| 840 | Internal ABS fault | Contact your Bosch eBike dealer. |
| 850 | Internal ABS fault | Contact your Bosch eBike dealer. |
| 860, 861 | Fault in the power supply | Restart the system. If the problem persists, contact your Bosch eBike dealer. |
| 870, 871 880 883 to 885 | Communication error | Restart the system. If the problem persists, contact your Bosch eBike dealer. |
| 889 | Internal ABS fault | Contact your Bosch eBike dealer. |
| 890 | ABS indicator light is defective or missing; ABS may not be working. | Contact your Bosch eBike dealer. |
| No display | Internal fault of the on-board computer | Restart your eBike system by switching it off and back on. |

Maintenance and servicing

Maintenance and cleaning

Do not immerse any components, including the drive unit, in water or clean them with pressurised water.

Clean your on-board computer using a soft cloth dampened only with water. Do not use any detergents.

Have your eBike system checked by an expert at least once a year (including mechanical parts, up-to-dateness of system software).

The bicycle manufacturer or dealer can also store a distance travelled for the service date in the system. In this case, the on-board computer will show you that the service date is due by displaying **(f)** .

Please have your eBike serviced and repaired by an authorised bicycle dealer.

After-sales service and advice on using products

If you have any questions about the eBike system and its components, contact an authorised bicycle dealer.

For contact details of authorised bike dealerships, please visit www.bosch-ebike.com.

Disposal



The drive unit, on-board computer incl. operating unit, battery, speed sensor, accessories

and packaging should be disposed of in an environmentally correct manner.

Do not dispose of eBikes and their components with household waste.



In accordance with Directive 2012/19/EU and Directive 2006/66/EC respectively, electronic devices that are no longer usable and defective/draind batteries must be collected separately and recycled in an environmentally friendly manner.

Please return Bosch eBike components that are no longer usable to an authorised bicycle dealer.

Subject to change without notice.

Consignes de sécurité



Lisez attentivement toutes les instructions et consignes de sécurité. Le non-respect des instructions et consignes de sécurité peut provoquer un choc électrique, un incendie et/ou entraîner de graves blessures.

Conservez tous les avertissements et toutes les instructions pour pouvoir s'y reporter ultérieurement.

Le terme **accu** utilisé dans la présence notice d'utilisation désigne un accu/une batterie d'eBike Bosch d'origine.

- ▶ **Ne vous laissez pas distraire par l'affichage sur l'ordinateur de bord.** Si vous ne vous concentrez pas pleinement sur les conditions de circulation, vous risquez d'être impliqué dans un accident. Pour changer de niveau d'assistance et effectuer des entrées dans votre ordinateur de bord, arrêtez-vous et saisissez les données souhaitées.
- ▶ **Lisez et respectez les consignes de sécurité et les instructions de toutes les notices d'utilisation du système eBike, ainsi que la notice d'utilisation de votre eBike.**
- ▶ **Réglez la luminosité de l'écran de façon à pouvoir bien voir les informations importantes telles que la vitesse ou les symboles d'avertissement.** Une luminosité mal réglée peut conduire à des situations dangereuses.

Description des prestations et du produit

Utilisation conforme

L'ordinateur de bord **Purion** est spécialement conçu pour une utilisation conjointe avec un système eBike Bosch et pour afficher des données de parcours.

Nous nous réservons le droit d'apporter à tout moment des modifications au logiciel pour corriger des erreurs ou pour modifier les fonctionnalités décrites dans la présente notice.

Éléments constitutifs

La numérotation des éléments se réfère aux représentations sur les pages graphiques situées en début de notice.

Certaines illustrations de cette notice d'utilisation peuvent, selon l'équipement de votre eBike, différer légèrement de la réalité.

- (1) Touche Marche/Arrêt de l'ordinateur de bord
- (2) Touche de l'assistance à la poussée **WALK**
- (3) Vis de fixation de l'ordinateur de bord
- (4) Support ordinateur de bord
- (5) Touche pour réduire le niveau d'assistance –
- (6) Touche pour augmenter le niveau d'assistance +
- (7) Écran
- (8) Cache de protection de la prise USB
- (9) Prise de diagnostic USB (uniquement pour besoins de maintenance)

- (10) Couverture du compartiment à pile

Affichages sur l'ordinateur de bord

- (a) Compteur de vitesse
- (b) Affichage unité km/h
- (c) Affichage unité mph
- (d) Affichage kilométrage total **TOTAL**
- (e) Affichage autonomie **RANGE**
- (f) Affichage service
- (g) Indicateur de niveau de charge de la batterie
- (h) Affichage éclairage
- (i) Affichage niveau d'assistance/valeurs
- (j) Affichage kilométrage de parcours **TRIP**

Caractéristiques techniques

| Ordinateur de bord | | Purion |
|------------------------------------|----|---|
| Code produit | | BUI215 |
| Piles ^{A)} | | 2 × 3 V CR2016 |
| Températures de fonctionnement | °C | -5 ... +40 |
| Températures de stockage | °C | +10 ... +40 |
| Indice de protection ^{B)} | | IP 54 (protection contre la poussière et les projections d'eau) |
| Poids (approx.) | kg | 0,1 |



A) Nous vous recommandons d'utiliser des piles de marque Bosch. Vous pouvez vous les procurer auprès de votre revendeur de vélos (référence : 1 270 016 819).

B) quand le cache de protection USB est fermé

Le système eBike de Bosch utilise FreeRTOS (voir <http://www.freertos.org>).

Utilisation

Symboles et leur signification

| Symbole | Explication |
|--|---|
|  | Appui bref de la touche (moins de 1 seconde) |
|  | Appui moyennement long de la touche (entre 1 seconde et 2,5 secondes) |
|  | Appui prolongé de la touche (plus de 2,5 secondes) |

Mise en marche

Conditions préalables

Le système eBike ne peut être activé que si les conditions suivantes sont réunies :

- La batterie utilisée est suffisamment chargée (voir la notice d'utilisation de la batterie).
- Le capteur de vitesse est correctement branché (voir la notice d'utilisation de la Drive Unit).

Mise marche/arrêt du système eBike

Pour **mettre en marche** le système eBike, vous avez les possibilités suivantes :

- La batterie étant en place sur le vélo, actionnez la touche Marche/Arrêt **(1)** de l'ordinateur de bord.
- Actionnez la touche Marche/Arrêt de la batterie du vélo électrique (voir la notice d'utilisation de la batterie).

Le système d'entraînement eBike est activé dès que vous appuyez sur les pédales (sauf quand l'assistance à la poussée est active ou avec le niveau d'assistance **OFF**). La puissance du moteur est déterminée par le niveau d'assistance paramétré au niveau de l'ordinateur de bord.

Dès que vous arrêtez de pédaler en mode normal ou dès que vous avez atteint une vitesse de **25/45 km/h**, le système d'entraînement eBike désactive l'assistance. L'entraînement se réactive automatiquement dès que vous vous mettez à pédaler et que la vitesse est inférieure à **25/45 km/h**.

Pour **arrêter** le système eBike, vous avez les possibilités suivantes :

- Actionnez la touche Marche/Arrêt **(1)** de l'ordinateur de bord.
- Désactivez la batterie en actionnant la touche Marche/Arrêt (certains fabricants de vélos proposent des solutions sans accès possible à la touche Marche/Arrêt de la batterie ; voir la notice d'utilisation de la batterie).

Après actionnement de la touche Arrêt, le système se désactive. Cela prend env. 3 s. Une remise en marche n'est possible qu'au terme de cette durée.

Si le système d'entraînement n'est pas sollicité pendant 10 min **et** qu'aucune touche de l'ordinateur n'est actionnée pendant cette durée, le système eBike s'éteint automatiquement pour économiser l'énergie.

Remarque : Désactivez toujours le système eBike lorsque vous gardez le vélo électrique.

Remarque : Quand les piles de l'ordinateur de bord sont vides, vous pouvez tout de même activer le système eBike à

partir de la batterie du vélo. Il est cependant recommandé de remplacer les piles dès que possible pour éviter tout endommagement.

Alimentation en énergie de l'ordinateur de bord

L'ordinateur de bord est alimenté en tension par deux piles bouton CR2016.

Changement des piles (voir figure A)

Quand **LOW BAT** s'affiche sur l'écran de l'ordinateur de bord, retirez l'ordinateur de bord du guidon en dévissant la vis de fixation **(3)**. Ouvrez le couvercle du compartiment à piles **(10)** avec une pièce de monnaie de taille adaptée, retirez les piles usagées et insérez des piles neuves du type CR2016. Vous pouvez vous procurer les piles recommandées par Bosch auprès de votre revendeur de vélos.

Respectez la polarité lors de l'insertion des piles.

Refermez le compartiment à piles et fixez l'ordinateur de bord sur le guidon de votre vélo avec la vis de fixation **(3)**.

Activation/désactivation de l'assistance à la poussée

L'assistance à la poussée vous permet de pousser le vélo électrique en exerçant moins d'effort. La vitesse possible avec cette fonction dépend de la vitesse sélectionnée sur le vélo. Elle est au maximum de **6 km/h**. Elle sera d'autant plus faible (à pleine puissance) que la vitesse sélectionnée est plus petite.

- **La fonction assistance à la poussée ne doit être utilisée que quand vous poussez le vélo électrique.** Les roues du vélo doivent être en contact avec le sol lorsque l'assistance à la poussée est utilisée, sans quoi vous risqueriez de vous blesser.

Pour **activer** l'assistance à la poussée, actionnez brièvement la touche **WALK** de votre ordinateur de bord. Après l'activation, appuyez dans les 3 secondes qui suivent sur la touche **+** et maintenez-la enfoncée. Le système d'entraînement eBike se met alors en marche.

Remarque : L'assistance à la poussée n'est pas activable dans le niveau d'assistance **OFF**.

L'assistance à la poussée **se désactive** dès que l'une des situations suivantes se produit :

- Vous relâchez la touche **+**,
- les roues du vélo électrique se bloquent (par ex. si vous actionnez les freins ou heurtez un obstacle),
- la vitesse devient supérieure à **6 km/h**.

Le fonctionnement de l'assistance de poussée est tributaire de la législation en vigueur dans chaque pays et peut donc différer de ce qui a été indiqué ci-dessus. L'assistance à la poussée peut même être désactivée.

Réglage du niveau d'assistance



Vous pouvez régler sur l'ordinateur de bord le niveau d'assistance du système eBike lorsque vous pédalez. Le niveau d'assistance peut être modifié à tout moment, même au cours de la conduite.

Remarque : Sur certaines versions, le niveau d'assistance est préréglé et ne peut pas être modifié. Sur d'autres, il peut

y avoir moins de niveaux d'assistance que ce qui est indiqué ici.



Les niveaux d'assistance suivants sont disponibles :

- **OFF** : l'assistance électrique est désactivée, le vélo ne peut être utilisé que comme un vélo normal sans assistance. L'assistance à la poussée ne peut pas être activée.
- **ECO** : assistance efficace avec le rendement maximal, pour disposer d'une autonomie maximale
- **TOUR** : assistance régulière, pour de grands trajets et de grandes randonnées
- **SPORT/eMTB** :
 - SPORT** : assistance puissante pour parcours sportifs sur chemins montagneux ainsi que pour la circulation urbaine
 - eMTB** : assistance optimale sur tous terrains, démarrage sportif, dynamique améliorée, performances maximales (**eMTB** seulement disponible en combinaison avec les unités d'entraînement BDU250P CX, BDU365, BDU450 CX et BDU480 CX. Une mise à jour logicielle est parfois nécessaire.)
 - **TURBO** : assistance maximale jusqu'à des fréquences de pédalage élevées, pour conduite sportive

Pour **augmenter** le niveau d'assistance, appuyez brièvement  sur la touche **+** (**6**) de l'ordinateur de bord jusqu'à ce que le niveau d'assistance souhaité apparaisse au niveau de l'affichage (**i**). Pour **réduire** le niveau d'assistance, appuyez brièvement  sur la touche **-** (**5**).

Si **TRIP**, **TOTAL** ou **RANGE** a été sélectionné, le niveau d'assistance choisi ne s'affichera que brièvement (env. 1 seconde) lors du changement de niveau d'assistance.

Activation/désactivation de l'éclairage du vélo

Sur les vélos où l'éclairage est alimenté par le système eBike, les feux avant et arrière peuvent être allumés et éteints simultanément par un appui moyennement long  sur la touche **+**. Pour éteindre l'éclairage du vélo, appuyez de manière prolongée  sur la touche **+**.

Quand l'éclairage est allumé, le symbole d'éclairage (**h**) s'affiche.

Vérifiez le fonctionnement de l'éclairage du vélo avant chaque départ.

L'ordinateur de bord mémorise l'état de l'éclairage. À la remise en marche de l'ordinateur de bord, l'éclairage est automatiquement activé s'il était auparavant actif.

Le fait d'allumer ou d'éteindre l'éclairage du vélo n'a aucune incidence sur le rétro-éclairage de l'écran.

Affichage et configuration de l'ordinateur de bord

Indicateur de niveau de charge de la batterie

L'indicateur du niveau de charge (**g**) indique l'état de charge de la batterie du vélo électrique. Le niveau de charge de la batterie du vélo électrique peut également être lu au niveau des LED de la batterie proprement dite.

Sur l'affichage (**g**), chaque barre du symbole de batterie représente environ 20 % de capacité :

 La batterie du vélo électrique est complètement chargée.



 La batterie du vélo électrique a besoin d'être rechargée.

 Les LED de l'indicateur de niveau de charge de la batterie sont toutes éteintes. La capacité à disposition pour l'assistance électrique est épuisée. L'assistance est désactivée en douceur. La capacité restante de la batterie sera utilisée pour l'éclairage du vélo et l'ordinateur de bord, le symbole de batterie clignote.

La capacité de la batterie est suffisante pour encore 2 heures d'éclairage environ.



Affichages de vitesse et de distance

Le compteur de vitesse (**a**) affiche toujours la vitesse actuelle.

Au niveau de l'affichage (**i**) apparaît toujours par défaut le dernier réglage. Un appui répété moyennement long  de la touche – fait apparaître successivement le kilométrage de parcours **TRIP**, le kilométrage total **TOTAL** et l'autonomie de la batterie **RANGE**. (un appui court  de la touche – abaisse le niveau d'assistance !)

















Pour **remettre à zéro** le kilométrage de parcours **TRIP**, sélectionnez le kilométrage de parcours **TRIP** et appuyez longuement  simultanément sur les touches + et –. Dans un premier temps apparaît sur l'écran **RESET**. Si vous continuez à appuyer sur les deux touches, le kilométrage **TRIP** est remis à **0**.

Pour **remettre à zéro** l'autonomie **RANGE**, sélectionnez l'autonomie **RANGE** et appuyez longuement  simultanément sur les touches + et –. Dans un premier temps apparaît sur l'écran **RESET**. Si vous continuez à appuyer sur les deux touches, l'autonomie **TRIP** est remise à **0**.

Pour passer de l'affichage des valeurs en kilomètres à l'affichage des valeurs en miles, maintenez appuyée  la touche – et appuyez brièvement  sur la touche Marche/arrêt (**1**). À des fins de maintenance, les numéros de version et numéros de type des sous-systèmes peuvent être interrogés, dans la mesure où ils transmettent ces informations (dépend des sous-systèmes). Le système étant à l'**arrêt**, appuyez simultanément sur les touches – et + puis sur la touche Marche/arrêt (**1**).

La prise USB est réservée au raccordement de systèmes de diagnostic. La prise USB n'a sinon pas d'autre fonction.

► La prise USB doit toujours être obturée par le cache de protection (8).

| Action | Touches | Durée |
|---|--|---|
| Mise en marche de l'ordinateur de bord |  |  |
| Arrêt de l'ordinateur de bord |  |  |
| Augmentation de l'assistance | + |  |
| Réduction de l'assistance | - |  |
| Affichage de TRIP , TOTAL , RANGE , des modes d'assistance | - |  |
| Allumage de l'éclairage du vélo | + |  |
| Extinction de l'éclairage du vélo | + |  |
| Remise à zéro du kilométrage parcouru | - + |  |
| Activation de l'assistance à la poussée | WALK | 1.  |
| Utilisation de l'assistance à la poussée | + | 2. indéfinie |
| Passage de kilomètres en miles | -  | 1. Maintien 2.  |
| Interrogation des numéros de version ^{A)B)} | - +  | 1. Maintien 2.  |
| Réglage de la luminosité de l'écran ^{C)} | - +  | 1. Maintien 2.  |
| | - ou + | |

A) Le système eBike doit être à l'arrêt.

B) Les informations sont affichées sous forme de message déroulant.

C) L'écran doit être éteint.

Affichage des code de défaut

Les éléments du système eBike sont contrôlés automatiquement en permanence. Si un défaut est détecté, le code de défaut correspondant s'affiche sur l'ordinateur de bord.

Certains défauts déclenchent la désactivation automatique de l'assistance électrique. Il est alors possible de continuer à rouler mais à la seule force des mollets. Faites contrôler votre vélo électrique avant de l'utiliser pour d'autres trajets.

► **Ne confiez les réparations qu'à un revendeur agréé.**

| Code | Cause | Remède |
|------|---|---|
| 410 | Une ou plusieurs touches de l'ordinateur de bord sont bloquées. | Contrôlez si les touches sont coincées, par ex. suite à la pénétration de saletés. Nettoyez les touches si nécessaire. |
| 414 | Problème de connexion de l'unité d'affichage | Faites contrôler les raccordements et connexions |
| 418 | Une ou plusieurs touches de l'unité de commande sont bloquées. | Contrôlez si les touches sont coincées, par ex. suite à la pénétration de saletés. Nettoyez les touches si nécessaire. |
| 419 | Erreur de configuration | Redémarrez le système. Si le problème persiste, rendez-vous chez votre revendeur Bosch. |
| 422 | Problème de connexion de l'unité d'entraînement | Faites contrôler les raccordements et connexions |
| 423 | Problème de connexion de la batterie du VAE | Faites contrôler les raccordements et connexions |
| 424 | Erreur de communication des composants entre eux | Faites contrôler les raccordements et connexions |
| 426 | Erreur de timeout interne | Redémarrez le système. Si le problème persiste, rendez-vous chez votre revendeur Bosch. Il n'est pas possible, en présence de ce défaut, d'aller dans le menu Configuration de base pour afficher ou modifier la circonférence de pneu. |
| 430 | Accu interne de l'ordinateur de bord vide (pas pour BUI350) | Rechargez l'ordinateur de bord (dans son support ou via la prise USB) |
| 431 | Erreur de version de logiciel | Redémarrez le système. Si le problème persiste, rendez-vous chez votre revendeur Bosch. |
| 440 | Défaut interne de l'unité d'entraînement | Redémarrez le système. Si le problème persiste, rendez-vous chez votre revendeur Bosch. |
| 450 | Erreur interne du logiciel | Redémarrez le système. Si le problème persiste, rendez-vous chez votre revendeur Bosch. |
| 460 | Défaut sur la prise USB | Débranchez le câble de la prise USB de l'ordinateur de bord. Si le problème persiste, rendez-vous chez votre revendeur Bosch. |
| 490 | Défaut interne de l'ordinateur de bord | Faites vérifier l'ordinateur de bord |
| 500 | Défaut interne de l'unité d'entraînement | Redémarrez le système. Si le problème persiste, rendez-vous chez votre revendeur Bosch. |
| 502 | Dysfonctionnement de l'éclairage du vélo | Contrôlez l'éclairage et son câblage. Redémarrez le système. Si le problème persiste, rendez-vous chez votre revendeur Bosch. |
| 503 | Défaut du capteur de vitesse | Redémarrez le système. Si le problème persiste, rendez-vous chez votre revendeur Bosch. |
| 504 | Manipulation du signal de vitesse détectée. | Contrôlez la position de l'aimant de rayon, corrigez sa position si nécessaire. Vérifiez s'il n'y a pas eu manipulation (tuning). L'assistance est réduite. |
| 510 | Défaut interne du capteur | Redémarrez le système. Si le problème persiste, rendez-vous chez votre revendeur Bosch. |
| 511 | Défaut interne de l'unité d'entraînement | Redémarrez le système. Si le problème persiste, rendez-vous chez votre revendeur Bosch. |
| 530 | Dysfonctionnement de la batterie | Arrêtez le système eBike, retirez la batterie et remettez-la en place. Redémarrez le système. Si le problème persiste, rendez-vous chez votre revendeur Bosch. |

| Code | Cause | Remède |
|-------------|--|---|
| 531 | Erreur de configuration | Redémarrez le système. Si le problème persiste, rendez-vous chez votre revendeur Bosch. |
| 540 | Défaut de température | Le VAE se trouve en dehors de la plage de températures admissible. Arrêtez le système eBike et laissez la température de l'unité d'entraînement remonter ou redescendre jusque dans la plage de températures admissibles. Redémarrez le système. Si le problème persiste, rendez-vous chez votre revendeur Bosch. |
| 550 | Un consommateur électrique non autorisé a été détecté. | Retirez le consommateur électrique. Redémarrez le système. Si le problème persiste, rendez-vous chez votre revendeur Bosch. |
| 580 | Erreur de version de logiciel | Redémarrez le système. Si le problème persiste, rendez-vous chez votre revendeur Bosch. |
| 591 | Erreur d'authentification | Arrêtez le système eBike. Retirez la batterie et remettez-la en place. Redémarrez le système. Si le problème persiste, rendez-vous chez votre revendeur Bosch. |
| 592 | Composant non compatible | Utilisez un écran compatible. Si le problème persiste, rendez-vous chez votre revendeur Bosch. |
| 593 | Erreur de configuration | Redémarrez le système. Si le problème persiste, rendez-vous chez votre revendeur Bosch. |
| 595, 596 | Erreur de communication | Contrôlez le câblage vers le moyeu et redémarrez le système. Si le problème persiste, rendez-vous chez votre revendeur Bosch. |
| 602 | Défaut interne de la batterie | Redémarrez le système. Si le problème persiste, rendez-vous chez votre revendeur Bosch. |
| 603 | Défaut interne de la batterie | Redémarrez le système. Si le problème persiste, rendez-vous chez votre revendeur Bosch. |
| 605 | Défaut de température de la batterie | La batterie se trouve en dehors de la plage de températures admissible. Arrêtez le système eBike et laissez la batterie revenir dans la plage de températures admissibles. Redémarrez le système. Si le problème persiste, rendez-vous chez votre revendeur Bosch. |
| 606 | Défaut externe de la batterie | Vérifiez le câblage. Redémarrez le système. Si le problème persiste, rendez-vous chez votre revendeur Bosch. |
| 610 | Défaut de tension de la batterie | Redémarrez le système. Si le problème persiste, rendez-vous chez votre revendeur Bosch. |
| 620 | Dysfonctionnement du chargeur | Remplacez le chargeur. Rendez-vous chez votre revendeur Bosch. |
| 640 | Défaut interne de la batterie | Redémarrez le système. Si le problème persiste, rendez-vous chez votre revendeur Bosch. |
| 655 | Défaut multiple de la batterie | Arrêtez le système eBike. Retirez la batterie et remettez-la en place. Redémarrez le système. Si le problème persiste, rendez-vous chez votre revendeur Bosch. |
| 656 | Erreur de version de logiciel | Rendez-vous chez votre revendeur Bosch pour qu'il effectue une mise à jour du logiciel. |
| 7xx | Défaut de composants d'autres fabricants | Consultez la notice d'utilisation du fabricant du composant. |
| 800 | Défaut ABS interne | Rendez-vous chez votre revendeur Bosch. |
| 810 | Signaux non plausibles du capteur de vitesse de roue. | Rendez-vous chez votre revendeur Bosch. |
| 820 | Défaut du câble vers le capteur de vitesse de la roue avant. | Rendez-vous chez votre revendeur Bosch. |
| 821 ... 826 | Signaux non plausibles émis par le capteur de vitesse de la roue avant La cible du capteur ABS manque, est endommagée ou est mal montée ; diamètres de pneu très différents entre la roue avant | Redémarrez le système et effectuez un parcours d'essai pendant au moins 2 minutes. Le témoin ABS doit s'éteindre. Si le problème persiste, rendez-vous chez votre revendeur Bosch. |

| Code | Cause | Remède |
|--------------------------------|--|--|
| | et la roue arrière ; situation de conduite extrême, p. ex. conduite sur la roue arrière | |
| 830 | Défaut du câble vers le capteur de vitesse de la roue arrière. | Rendez-vous chez votre revendeur Bosch. |
| 831 833 ... 835 | Signaux non plausibles émis par le capteur de vitesse de la roue arrière La cible du capteur ABS manque, est endommagée ou est mal montée ; diamètres de pneu très différents entre la roue avant et la roue arrière ; situation de conduite extrême, p. ex. conduite sur la roue arrière | Redémarrez le système et effectuez un parcours d'essai pendant au moins 2 minutes. Le témoin ABS doit s'éteindre. Si le problème persiste, rendez-vous chez votre revendeur Bosch. |
| 840 | Défaut ABS interne | Rendez-vous chez votre revendeur Bosch. |
| 850 | Défaut ABS interne | Rendez-vous chez votre revendeur Bosch. |
| 860, 861 | Dysfonctionnement de l'alimentation en tension | Redémarrez le système. Si le problème persiste, rendez-vous chez votre revendeur Bosch. |
| 870, 871 880 883 ... 885 | Erreur de communication | Redémarrez le système. Si le problème persiste, rendez-vous chez votre revendeur Bosch. |
| 889 | Défaut ABS interne | Rendez-vous chez votre revendeur Bosch. |
| 890 | Le témoin ABS est défectueux ou manque ; le système ABS est peut-être inopérant. | Rendez-vous chez votre revendeur Bosch. |
| Pas d'affichage | Défaut interne de l'ordinateur de bord | Redémarrez le système eBike en l'éteignant et en le rallumant. |

Entretien et service après-vente

Nettoyage et entretien

Les composants, y compris l'unité d'entraînement, ne doivent pas être immergés dans de l'eau ou être nettoyés avec de l'eau sous pression.

Pour nettoyer votre ordinateur de bord, utilisez un chiffon doux, légèrement humide. Utilisez uniquement de l'eau et aucun produit nettoyant.

Faites contrôler votre système eBike au moins une fois par an sur le plan technique (partie mécanique, version du logiciel système, etc.).

Par ailleurs, le fabricant ou revendeur de vélos peut mémoriser dans le système un certain kilométrage pour les échéances d'entretien. Dans ce cas, l'ordinateur de bord vous informera que la date d'entretien est arrivée à échéance avec l'affichage **(f)** .

Pour le service après-vente ou les réparations sur votre vélo électrique, adressez-vous à un vélociste agréé.

Service après-vente et conseil utilisateurs

Pour toutes les questions concernant le système eBike et ses éléments, adressez-vous à un vélociste agréé.

Vous trouverez les données de contact de vélocistes agréés sur le site internet www.bosch-ebike.com.

Élimination des déchets



L'unité d'entraînement, l'ordinateur de bord et son unité de commande, la batterie, le capteur de vitesse, les accessoires et l'emballage doivent être triés afin d'être recyclés de façon respectueuse de l'environnement.

Ne jetez pas les systèmes eBike et leurs éléments constitutifs dans les ordures ménagères !



Conformément à la directive européenne 2012/19/UE, les outils électroportatifs hors d'usage, et conformément à la directive européenne 2006/66/CE, les accus/piles/batteries usagés ou défectueux doivent être éliminés séparément et être recyclés en respectant l'environnement.

Rapportez les composants hors d'usage des systèmes eBike Bosch chez un vélociste agréé.

Sous réserve de modifications.

Indicaciones de seguridad



Lea íntegramente todas las indicaciones de seguridad e instrucciones. Las faltas de observación de las indicaciones de seguridad y de las instrucciones pueden causar descargas eléctricas, incendios y/o lesiones graves.

Guarde todas las indicaciones de seguridad e instrucciones para posibles consultas futuras.

El término **batería** empleado en este manual del usuario se refiere a todas las baterías para eBike originales de Bosch.

- ▶ **No permita que las indicaciones del ordenador de a bordo le distraigan.** Si no centra su atención exclusivamente en el tráfico, se arriesga a verse implicado en un accidente. Si desea introducir en el ordenador de a bordo datos que van más allá del cambio de nivel de asistencia, deténgase para efectuar dichas entradas.
- ▶ **Lea y siga todas las indicaciones de seguridad e instrucciones de todos los manuales de uso del sistema eBike, así como las instrucciones de uso de su eBike.**
- ▶ **Ajuste la luminosidad de la pantalla de modo que pueda percibir adecuadamente las informaciones importantes, como la velocidad o los símbolos de advertencia.** Una luminosidad de la pantalla incorrectamente ajustada puede llevar a situaciones peligrosas.

Descripción del producto y servicio

Utilización reglamentaria

El ordenador de a bordo **Purion** está previsto para el control de un sistema eBike de Bosch y para mostrar los datos del viaje.

Además de las funciones aquí representadas, puede ser que se introduzcan en cualquier momento modificaciones de software para la eliminación de errores y modificaciones de funciones.

Componentes principales

La numeración de los componentes representados hace referencia a las figuras de las páginas de gráficos que aparecen al inicio de las instrucciones.

Algunas descripciones de estas instrucciones de uso pueden diferir ligeramente de las reales en función del equipamiento de su eBike.

- (1) Tecla de conexión/desconexión del ordenador de a bordo
- (2) Tecla de ayuda para empuje **WALK**
- (3) Tornillo de fijación del ordenador de a bordo
- (4) Soporte del ordenador de a bordo
- (5) Tecla para reducir la asistencia –
- (6) Tecla para aumentar la asistencia +
- (7) Display
- (8) Capuchón del puerto USB

- (9) Toma de diagnóstico USB (sólo para fines de mantenimiento)
- (10) Tapa del alojamiento de la pila

Indicadores del ordenador de a bordo

- (a) Velocímetro
- (b) Indicación de unidad km/h
- (c) Indicación de unidad mph
- (d) Indicación de distancia total **TOTAL**
- (e) Indicación de autonomía restante **RANGE**
- (f) Indicación de mantenimiento ↗
- (g) Indicador del estado de carga del acumulador
- (h) Indicador de iluminación
- (i) Indicación de nivel de asistencia/indicación de valores
- (j) Indicación de recorrido **TRIP**

Datos técnicos



| Ordenador de a bordo | Purion | |
|-------------------------------|--------|---|
| Código de producto | | BUI215 |
| Baterías ^{A)} | | 2 × 3 V CR2016 |
| Temperatura de servicio | °C | -5 ... +40 |
| Temperatura de almacenamiento | °C | +10 ... +40 |
| Protección ^{B)} | | IP 54 (protegido contra polvo y salpicaduras de agua) |
| Peso, aprox. | kg | 0,1 |

A) Se recomienda utilizar las baterías comercializadas por Bosch. Puede encargarlas en su establecimiento especializado (referencia: 1 270 016 819).

B) con cubierta de USB cerrada
El sistema eBike de Bosch utiliza FreeRTOS (ver <http://www.freertos.org>).

Operación

Simbología y su significado

| Simbología | Aclaración |
|--|--|
|  | pulsación breve (menos de 1 segundo) |
|  | pulsación media (entre 1 segundo y 2,5 segundos) |
|  | pulsación larga (más de 2,5 segundos) |

Puesta en marcha

Requisitos

El sistema eBike solamente puede activarse cuando se cumplen las siguientes condiciones:

- Se ha colocado una batería con suficiente carga (véanse las instrucciones de uso de la batería).
- El sensor de velocidad está conectado correctamente (véanse las instrucciones de uso del motor).

Conexión/desconexión del sistema eBike

Usted tiene las siguientes opciones para **conectar** el sistema eBike:

- Con el acumulador de la eBike instalado, pulse la tecla de conexión/desconexión **(1)** del ordenador de a bordo.
- Pulse la tecla de conexión/desconexión de la batería de la eBike (véanse las instrucciones de uso de la batería).

El motor se activa al empezar a pedalear (excepto en la función de asistencia para empujar caminando o en el nivel de asistencia **OFF**). La potencia del motor depende del nivel de asistencia ajustado en el ordenador de a bordo.

En cuanto deje de pedalear en el funcionamiento normal o en cuanto alcance una velocidad de **25/45 km/h**, se desconecta la asistencia del accionamiento de la eBike. El accionamiento se activa de nuevo automáticamente en cuanto padee y su velocidad esté por debajo de **25/45 km/h**.

Usted tiene las siguientes opciones para **desconectar** el sistema eBike:

- Pulse la tecla de conexión/desconexión **(1)** del ordenador de a bordo.
- Desconecte el acumulador de la eBike en su tecla de conexión/desconexión (puede haber soluciones de fabricantes de bicicletas que no tengan acceso a la tecla de conexión/desconexión de la batería; véase el manual de instrucciones del fabricante de la bicicleta).

Tras la desconexión, se apaga el sistema. Esto demora aprox. 3 s. Un reinicio inmediato sólo vuelve a ser posible cuando se completa el apagado.

Si no se mueve la eBike durante unos 10 minutos y no se pulsa ninguna tecla en el ordenador de a bordo, el sistema eBike se apaga automáticamente por razones de ahorro de energía.

Indicación: Cuando estacione la eBike, desconecte siempre el sistema eBike.

Indicación: Aunque las baterías del ordenador de a bordo estén vacías, podrá encender la eBike con el acumulador de

la bicicleta. Sin embargo, se recomienda cambiar las baterías internas cuanto antes, para evitar posibles daños.

Suministro de corriente del ordenador de a bordo

El ordenador de a bordo se alimenta mediante dos pilas botón CR2016.

Cambio de baterías (ver figura A)

Si el ordenador de a bordo muestra **LOW BAT** en la pantalla, retírelo del manillar desenroscando el tornillo de fijación **(3)** del ordenador de a bordo. Abra la tapa del compartimento para baterías **(10)** con una moneda adecuada, extraiga las baterías gastadas y coloque baterías nuevas del tipo CR2016. Puede adquirir las baterías recomendadas por Bosch en su establecimiento especializado.

Preste atención a la polaridad correcta al colocar las baterías.

Cierre el compartimento de baterías y vuelva a fijar el ordenador de a bordo al manillar de la eBike con el tornillo de fijación **(3)**.

Conexión/desconexión de la Ayuda para empuje

La asistencia de empuje puede facilitarle el empuje de la eBike. La velocidad en esta función depende de la marcha acoplada y puede alcanzar como máximo **6 km/h**. Cuanto más pequeña sea la marcha elegida, tanto menor es la velocidad lograda en la función de ayuda para empuje (a plena potencia).

► **La función de asistencia de empuje se debe usar exclusivamente al empujar la eBike.** Si las ruedas de la eBike no están en contacto con el suelo cuando se usa la asistencia de empuje, existe riesgo de lesiones.

Para **activar** la asistencia de empuje caminando, pulse brevemente la tecla **WALK** de su ordenador de a bordo. Tras la activación, pulse la tecla **+** antes de que pasen 3 segundos y manténgala pulsada. Se conecta el accionamiento de la eBike.

Indicación: La asistencia de empuje no se puede activar en el nivel de asistencia **OFF**.

La asistencia para empujar caminando se **desconecta** en cualquiera de los siguientes casos:

- Al soltar la tecla **+**,
- al bloquearse las ruedas de la eBike (p.ej. debido a una frenada o un choque con un obstáculo);
- al superar la velocidad los **6 km/h**.

El funcionamiento de la asistencia está sujeto a las disposiciones específicas del país y, por consiguiente, puede diferir de la descripción mencionada anteriormente o estar desactivada.

Ajuste del modo de asistencia



En el ordenador de a bordo puede ajustar el nivel de asistencia del motor de la eBike al pedalear. Este nivel de asistencia se puede modificar en cualquier momento, también durante la marcha.

Indicación: En algunas ejecuciones es posible que el nivel de asistencia esté preajustado y no se pueda cambiar. Tam-

bién es posible que no exista una diversidad de modos de asistencia tan amplia como la aquí indicada.



A lo sumo están disponibles los siguientes modos de asistencia:

- **OFF:** La asistencia del motor está apagada, la eBike se puede mover como una bicicleta normal pedaleando. La asistencia de empuje no se puede activar en este nivel de asistencia.
- **ECO:** asistencia efectiva con la máxima eficiencia, para una autonomía máxima
- **TOUR:** asistencia uniforme, para viajes con gran autonomía
- **SPORT/eMTB:**
 - SPORT:** asistencia potente para la conducción deportiva en rutas montañosas, así como para el tráfico urbano
 - eMTB:** asistencia óptima en todo terreno, arranque deportivo, dinámica mejorada, máximo rendimiento (**eMTB** disponible únicamente en combinación con las unidades motrices BDU250P CX, BDU365, BDU450 CX y BDU480 CX. También puede requerirse una actualización del sistema.)
- **TURBO:** asistencia máxima, incluso al pedalear velozmente, para una conducción deportiva

Para **augmentar** el nivel de asistencia, pulse brevemente  la tecla **+** (**6**) en el ordenador de a bordo las veces necesarias hasta que el indicador (**i**) muestre el nivel de asistencia deseado; para **reducir** pulse brevemente  la tecla **-** (**5**).

Si en el indicador se ha ajustado **TRIP**, **TOTAL** o **RANGE**, el nivel de asistencia seleccionado se muestra al conmutar sólo brevemente (aprox. 1 segundo) en el indicador.

Conectar/desconectar la iluminación de la bicicleta

En el modelo en que la luz de marcha se alimenta mediante el sistema eBike, las luces delantera y trasera se pueden conectar simultáneamente pulsando  la tecla **+**. Para desconectar la iluminación de la bicicleta, realice una pulsación larga de  la tecla **+**.

Mientras la luz está conectada se muestra el símbolo de la iluminación (**h**).

Compruebe siempre el correcto funcionamiento de las luces de la bicicleta antes de cada viaje.

El ordenador de a bordo memoriza el estado de la luz y activa respectivamente el estado memorizado, si es necesario, la luz tras un nuevo arranque.

El hecho de conectar o desconectar la iluminación de la bicicleta no tiene ningún efecto en la iluminación de fondo de la pantalla.

Indicaciones y configuración del ordenador de a bordo

Indicador del estado de carga del acumulador

El indicador del estado de carga de la batería (**g**) muestra el estado de carga de la batería de la eBike. También se puede consultar el estado de carga del acumulador de la eBike en los LED que hay en el propio acumulador.

En el indicador (**g**), cada barra en el símbolo de acumulador corresponde a aproximadamente un 20 % de capacidad:

 La batería de la eBike está completamente cargada.



 La batería de la eBike debería recargarse.

 Los LED del indicador del nivel de carga de la batería se apagan. Se ha consumido la capacidad de refuerzo del accionamiento y este se desconecta suavemente. La capacidad restante se reserva para la iluminación; el indicador parpadea.

El nivel de la batería de la eBike aún alcanza para aprox. 2 horas de iluminación de la bicicleta.



Indicadores de velocidad y distancia

En el indicador del tacómetro (**a**) se indica siempre la velocidad actual.

En el indicador (**i**) se muestra siempre de modo estándar el último ajuste. Mediante la repetida pulsación de  la tecla **-**, se muestran consecutivamente el recorrido efectuado **TRIP**, el kilometraje total **TOTAL** y la autonomía restante del acumulador **RANGE**. (Mediante breve pulsación de  la tecla **-** se reduce el nivel de asistencia.)

Para la **reposición** del recorrido **TRIP**, seleccione el recorrido **TRIP** y presione simultáneamente por un largo tiempo  las teclas **+** y **-**. En primer lugar aparecerá en la pantalla **RESET**. Si sigue pulsando las dos teclas, el indicador de recorrido **TRIP** se pondrá a **0**.

















Para la **reposición** de la autonomía **RANGE**, seleccione la autonomía **RANGE** y presione simultáneamente por un largo tiempo  las teclas **+** y **-**. En primer lugar aparecerá en la pantalla **RESET**. Si sigue pulsando las dos teclas, el indicador de recorrido **TRIP** se pondrá a **0**.

Para visualizar los valores en millas en lugar de kilómetros, mantenga pulsada  la tecla **-** y pulse brevemente  la tecla de conexión/desconexión (**1**).

Para fines de mantenimiento, pueden consultarse las versiones de los sistemas parciales y sus números de parte de tipo, si los sistemas parciales transmiten esta información (según el sistema parcial). Con el sistema **desconectado**, pulse al mismo tiempo las teclas **-** y **+**, y a continuación accione la tecla de conexión/desconexión (**1**).

La toma USB está reservada para conectar sistemas de diagnóstico. No posee ninguna otra función.

► **La toma USB debe estar siempre totalmente cubierta con la caperuza protectora (8).**

| Acción | Teclas | Duración |
|--|---|---|
| Conectar el ordenador de a bordo |  |  |
| Desconectar el ordenador de a bordo |  |  |
| Aumentar la asistencia | + |  |
| Reducir la asistencia | - |  |
| Indicación TRIP , TOTAL , RANGE , modos de asistencia | - |  |
| Conectar la iluminación de la bicicleta | + |  |
| Desconectar la iluminación de la bicicleta | + |  |
| Reponer el recorrido | - + |  |
| Activar la asistencia de empuje | WALK | 1.  |
| Realizar la asistencia de empuje | + | 2. a discreción |
| cambiar de kilómetros a millas | -  | 1. mantener 2.  |
| Consultar versiones ^{A)B)} | - +  | 1. mantener 2.  |
| Ajustar la luminosidad de la pantalla ^{C)} | - +  - 0 + | 1. mantener 2.  |

A) El sistema eBike debe estar desconectado.

B) La información aparece en forma de rótulo en movimiento.

C) La pantalla debe estar desconectada.

Indicador de código de fallos

Los componentes del sistema de la eBike se comprueban constantemente de forma automática. Si se determina un error, se muestra el correspondiente código de error en el ordenador de a bordo.

Dependiente del tipo de fallo, el accionamiento se puede desconectar automáticamente. La continuación del viaje sin asistencia por el accionamiento es posible en cualquier momento. Antes de emprender otros recorridos, la eBike debe ser revisada.

► **Encargue todas las reparaciones únicamente a un distribuidor de bicicletas autorizado.**

| Código | Causa | Remedio |
|--------|---|---|
| 410 | Se han bloqueado una o más teclas del ordenador de a bordo. | Compruebe si hay teclas atascadas, p. ej. a causa de la penetración de suciedad. En caso necesario, limpie las teclas. |
| 414 | Problema de conexión de la unidad de mando | Encargue la revisión de las conexiones y uniones |
| 418 | Se han bloqueado una o más teclas del ordenador de a bordo. | Compruebe si hay teclas atascadas, p. ej. a causa de la penetración de suciedad. En caso necesario, limpie las teclas. |
| 419 | Fallo de configuración | Reinicie el sistema. Si el problema persiste, contacte con su distribuidor de eBike Bosch. |
| 422 | Problema de conexión de la unidad motriz | Encargue la revisión de las conexiones y uniones |
| 423 | Problema de conexión del acumulador de la eBike | Encargue la revisión de las conexiones y uniones |
| 424 | Error de comunicación entre los componentes | Encargue la revisión de las conexiones y uniones |
| 426 | Fallo interno de superación de tiempo | Reinicie el sistema. Si el problema persiste, contacte con su distribuidor de eBike Bosch. En este estado de error, no es posible visualizar o ajustar el perímetro del neumático en el menú de configuración básica. |
| 430 | La batería interna del ordenador de a bordo está descargada (no con BUI350) | Cargar el ordenador de a bordo (en el soporte o mediante puerto USB) |
| 431 | Error de versión del software | Reinicie el sistema. Si el problema persiste, contacte con su distribuidor de eBike Bosch. |
| 440 | Fallo interno de la unidad motriz | Reinicie el sistema. Si el problema persiste, contacte con su distribuidor de eBike Bosch. |
| 450 | Error interno de software | Reinicie el sistema. Si el problema persiste, contacte con su distribuidor de eBike Bosch. |
| 460 | Error en el puerto USB | Retire el cable del puerto USB del ordenador de a bordo. Si el problema persiste, contacte con su distribuidor de eBike Bosch. |
| 490 | Error interno del ordenador de a bordo | Encargue la revisión del ordenador de a bordo |
| 500 | Fallo interno de la unidad motriz | Reinicie el sistema. Si el problema persiste, contacte con su distribuidor de eBike Bosch. |
| 502 | Fallo en la iluminación de la bicicleta | Compruebe la luz y el cableado correspondiente. Reinicie el sistema. Si el problema persiste, contacte con su distribuidor de eBike Bosch. |
| 503 | Fallo en el sensor de velocidad | Reinicie el sistema. Si el problema persiste, contacte con su distribuidor de eBike Bosch. |
| 504 | Se ha detectado una manipulación de la señal de velocidad. | Comprobar y, dado el caso, ajustar la posición del imán de memoria. Comprobar si existe manipulación (tuneo). La asistencia del motor disminuye. |
| 510 | Fallo interno del sensor | Reinicie el sistema. Si el problema persiste, contacte con su distribuidor de eBike Bosch. |
| 511 | Fallo interno de la unidad motriz | Reinicie el sistema. Si el problema persiste, contacte con su distribuidor de eBike Bosch. |

| Código | Causa | Remedio |
|----------|---|--|
| 530 | Fallo del acumulador | Desconecte la eBike, extraiga el acumulador de la misma y vuelva a colocarlo. Reinicie el sistema. Si el problema persiste, contacte con su distribuidor de eBike Bosch. |
| 531 | Fallo de configuración | Reinicie el sistema. Si el problema persiste, contacte con su distribuidor de eBike Bosch. |
| 540 | Fallo de temperatura | La eBike se encuentra fuera del rango de temperatura permitido. Desconecte el sistema eBike para que la unidad motriz se enfríe o se caliente hasta alcanzare el rango de temperatura permitido. Reinicie el sistema. Si el problema persiste, contacte con su distribuidor de eBike Bosch. |
| 550 | Se ha detectado un consumidor no autorizado. | Elimine el consumidor. Reinicie el sistema. Si el problema persiste, contacte con su distribuidor de eBike Bosch. |
| 580 | Error de versión del software | Reinicie el sistema. Si el problema persiste, contacte con su distribuidor de eBike Bosch. |
| 591 | Error de autenticación | Desconecte el sistema eBike. Extraiga el acumulador y vuelva a instalarlo. Reinicie el sistema. Si el problema persiste, contacte con su distribuidor de eBike Bosch. |
| 592 | Componentes incompatibles | Utilizar una pantalla compatible. Si el problema persiste, contacte con su distribuidor de eBike Bosch. |
| 593 | Fallo de configuración | Reinicie el sistema. Si el problema persiste, contacte con su distribuidor de eBike Bosch. |
| 595, 596 | Error de comunicación | Compruebe el cableado hasta la caja de cambios y reinicie el sistema. Si el problema persiste, contacte con su distribuidor de eBike Bosch. |
| 602 | Fallo interno del acumulador | Reinicie el sistema. Si el problema persiste, contacte con su distribuidor de eBike Bosch. |
| 603 | Fallo interno del acumulador | Reinicie el sistema. Si el problema persiste, contacte con su distribuidor de eBike Bosch. |
| 605 | Fallo de temperatura del acumulador | El acumulador se encuentra fuera del rango de temperatura permitido. Desconecte el sistema eBike para que el acumulador se enfríe o se caliente hasta alcanzar el rango de temperatura permitido. Reinicie el sistema. Si el problema persiste, contacte con su distribuidor de eBike Bosch. |
| 606 | Fallo externo del acumulador | Compruebe el cableado. Reinicie el sistema. Si el problema persiste, contacte con su distribuidor de eBike Bosch. |
| 610 | Fallo de tensión del acumulador | Reinicie el sistema. Si el problema persiste, contacte con su distribuidor de eBike Bosch. |
| 620 | Fallo del dispositivo de carga | Sustituya el dispositivo de carga. Contacte con su vendedor de eBike Bosch. |
| 640 | Fallo interno del acumulador | Reinicie el sistema. Si el problema persiste, contacte con su distribuidor de eBike Bosch. |
| 655 | Fallo múltiple del acumulador | Desconecte el sistema eBike. Extraiga el acumulador y vuelva a instalarlo. Reinicie el sistema. Si el problema persiste, contacte con su distribuidor de eBike Bosch. |
| 656 | Error de versión del software | Contacte con su distribuidor de eBike Bosch para que le actualice el software. |
| 7xx | Error en componentes de terceros | Observe las indicaciones del manual de instrucciones de uso del fabricante del componente correspondiente. |
| 800 | Fallo interno del ABS | Contacte con su distribuidor de eBike de Bosch. |
| 810 | Señales no plausibles en el sensor de velocidad de la rueda | Contacte con su distribuidor de eBike de Bosch. |

| Código | Causa | Remedio |
|--------------------------------|---|---|
| 820 | Fallo en el cable hacia el sensor de velocidad de rueda delantero | Contacte con su distribuidor de eBike de Bosch. |
| 821 ... 826 | Señales no plausibles en el sensor de velocidad de rueda delantero Disco del sensor posiblemente no existente, averiado o mal montado; diámetros de los neumáticos significativamente diferentes de la rueda delantera y rueda trasera; situación de conducción extrema, p. ej., conducción sobre la rueda trasera | Reinicie el sistema y realice un recorrido de prueba durante al menos 2 minutos. El testigo de control del ABS debe apagarse. Si el problema persiste, contacte con su distribuidor de eBike Bosch. |
| 830 | Fallo en el cable hacia el sensor de velocidad de rueda trasero | Contacte con su distribuidor de eBike de Bosch. |
| 831 833 ... 835 | Señales no plausibles en el sensor de velocidad de rueda trasero Disco del sensor posiblemente no existente, averiado o mal montado; diámetros de los neumáticos significativamente diferentes de la rueda delantera y rueda trasera; situación de conducción extrema, p. ej., conducción sobre la rueda trasera | Reinicie el sistema y realice un recorrido de prueba durante al menos 2 minutos. El testigo de control del ABS debe apagarse. Si el problema persiste, contacte con su distribuidor de eBike Bosch. |
| 840 | Fallo interno del ABS | Contacte con su distribuidor de eBike de Bosch. |
| 850 | Fallo interno del ABS | Contacte con su distribuidor de eBike de Bosch. |
| 860, 861 | Fallo en la alimentación de tensión | Reinicie el sistema. Si el problema persiste, contacte con su distribuidor de eBike Bosch. |
| 870, 871 880 883 ... 885 | Error de comunicación | Reinicie el sistema. Si el problema persiste, contacte con su distribuidor de eBike Bosch. |
| 889 | Fallo interno del ABS | Contacte con su distribuidor de eBike de Bosch. |
| 890 | El testigo de control del ABS está defectuoso o falta; probablemente el ABS no funciona. | Contacte con su distribuidor de eBike de Bosch. |
| Ninguna indicación | Error interno del ordenador de a bordo | Reinicie el sistema eBike apagándolo y volviéndolo a encender. |

Mantenimiento y servicio

Mantenimiento y limpieza

Ningún componente, incluida la unidad motriz, debe sumergirse en agua o lavarse con agua a presión.

Para limpiar el ordenador de a bordo, utilice un paño suave, humedecido únicamente con agua. No utilice productos de limpieza.

Deje revisar su sistema eBike al menos una vez al año (entre otros el sistema mecánico, la actualización del software del sistema).

Además, el fabricante o el distribuidor de la bicicleta puede almacenar un tiempo de autonomía para fijar la fecha del mantenimiento. En tal caso, el ordenador de a bordo le indicará el vencimiento del servicio con la indicación **(f)** .

Para el servicio o las reparaciones de la eBike, contáctese con un distribuidor de bicicletas autorizado.

Servicio técnico y atención al cliente

En caso de cualquier consulta sobre el sistema eBike y sus componentes, diríjase a un distribuidor de bicicletas autorizado.

Los detalles de contacto de los distribuidores de bicicletas autorizados se pueden encontrar en el sitio web www.bosch-ebike.com.

Eliminación



La unidad de accionamiento, el ordenador de a bordo incl. la unidad de mando, el acumulador, el sensor de velocidad, los accesorios y los embalajes deben reciclarse de forma respetuosa con el medio ambiente.

¡No arroje eBikes y sus componentes a la basura!



Los aparatos eléctricos inservibles, así como los acumuladores/pilas defectuosos o agotados deberán coleccionarse por separado para ser sometidos a un reciclaje ecológico según las Directivas Europeas 2012/19/UE y 2006/66/CE, respectivamente.

Entregue los componentes de eBikes de Bosch inservibles en un distribuidor de bicicletas autorizado.

Reservado el derecho de modificación.

Instruções de segurança



Leia todas as indicações e instruções de segurança. A inobservância das indicações e instruções de segurança pode causar choque elétrico, incêndio e/ou ferimentos graves.

Guarde todas as indicações e instruções de segurança para utilização futura.

O termo **bateria** usado neste manual de instruções refere-se à bateria eBike original da Bosch.

- ▶ **Não se deixe distrair pelas indicações do computador de bordo.** Se não se concentrar exclusivamente no trânsito, corre o risco de se envolver num acidente. Se desejar efetuar entradas no seu computador de bordo, para além da mudança do nível de apoio, pare e introduza os respetivos dados.
- ▶ **Leia e respeite as indicações e instruções de segurança existentes em todos os manuais de instruções do sistema eBike assim como no manual de instruções da sua eBike.**
- ▶ **Ajuste a luminosidade do mostrador, de forma a conseguir observar adequadamente as informações importantes como velocidade ou símbolos de advertência.** Uma luminosidade do mostrador ajustada incorretamente pode provocar situações perigosas.

Descrição do produto e do serviço

Utilização adequada

O computador de bordo **Purion** destina-se ao comando de um sistema eBike da Bosch e à indicação dos dados de condução.

Para além das funções aqui representadas, podem ser introduzidas em qualquer altura alterações de software para a eliminação de erros e alterações de funções.

Componentes ilustrados

A numeração dos componentes exibidos diz respeito às representações existentes nas páginas dos gráficos no início do manual.

Algumas representações neste manual de instruções podem divergir ligeiramente das circunstâncias reais em função do equipamento da sua eBike.

- (1) Tecla de ligar/desligar o computador de bordo
- (2) Tecla do auxiliar de empurre **WALK**
- (3) Parafusos de fixação do computador de bordo
- (4) Suporte do computador de bordo
- (5) Tecla para reduzir o apoio –
- (6) Tecla para aumentar o apoio +
- (7) Mostrador
- (8) Tampa de proteção da tomada USB
- (9) Tomada de diagnóstico USB (apenas para efeitos de manutenção)

- (10) Tampa do compartimento da pilha

Elementos de indicação do computador de bordo

- (a) Indicação do velocímetro
- (b) Indicação unidade km/h
- (c) Indicação unidade mph
- (d) Indicação distância total **TOTAL**
- (e) Indicação alcance **RANGE**
- (f) Indicação serviço
- (g) Indicador do nível de carga da bateria
- (h) Indicação iluminação
- (i) Indicação nível de apoio/valores
- (j) Indicação trajeto **TRIP**

Dados técnicos



| Computador de bordo | | Purion |
|--------------------------------|----|--|
| Código do produto | | BUI215 |
| Pilhas ^{A)} | | 2 × 3 V CR2016 |
| Temperatura operacional | °C | -5 ... +40 |
| Temperatura de armazenamento | °C | +10 ... +40 |
| Tipo de proteção ^{B)} | | IP 54 (protegido contra pó e projeção de água) |
| Peso, aprox. | kg | 0,1 |

A) Recomendamos a utilização de pilhas sugeridas pela Bosch. Estas podem ser obtidas pelo seu agente autorizado (referência: 1 270 016 819).

B) com a cobertura USB fechada
O sistema eBike da Bosch utiliza FreeRTOS (ver <http://www.freertos.org>).

Funcionamento

Símbolos e seus significados

| Símbolo | Explicação |
|--|---|
|  | pressão breve na tecla (menos de 1 segundo) |
|  | pressão média na tecla (entre 1 segundo e 2,5 segundos) |
|  | pressão longa na tecla (mais de 2,5 segundos) |

Colocação em funcionamento

Pré-requisitos

O sistema eBike só pode ser ativado quando os seguintes pré-requisitos estiverem preenchidos:

- Está montada uma bateria com carga suficiente (ver o manual de instruções da bateria).
- O sensor de velocidade está bem conectado (ver manual de instruções do motor).

Ligar/desligar o sistema eBike

Para **ligar** o sistema eBike tem as seguintes opções:

- Com a bateria eBike colocada, prima a tecla de ligar-desligar **(1)** do computador de bordo.
- Prima a tecla de ligar-desligar da bateria eBike (ver o manual de instruções da bateria).

O acionamento é ativado assim que girar os pedais (exceto na função auxiliar de empurre ou no nível de apoio **OFF**). A potência do motor orienta-se pelo nível de apoio definido no computador de bordo.

Assim que deixar de pedalar no modo normal, ou assim que alcançar uma velocidade de **25/45 km/h**, o apoio é desligado através do acionamento eBike. O acionamento é ativado novamente de forma automática assim que tornar a pedalar ou se a velocidade for inferior a **25/45 km/h**.

Para **desligar** o sistema eBike tem as seguintes opções:

- Prima a tecla de ligar-desligar **(1)** do computador de bordo.
- Desligue a bateria eBike nessa tecla de ligar-desligar (existem soluções específicas de fabricante de bicicletas, em que não há acesso à tecla de ligar-desligar da bateria; ver manual de instruções do fabricante de bicicletas).

Depois de desligar, o sistema encerra. Isso demora aprox. 3 s. Só é possível voltar a ligar de imediato depois de o processo de encerramento estar concluído.

Se a eBike não se mover durante aprox. 10 min e não for premida qualquer tecla no computador de bordo, o sistema eBike desliga-se automaticamente para poupar energia.

Nota: desligue sempre o sistema eBike, quando estaciona a eBike.

Nota: se as pilhas do computador de bordo estiverem descarregadas, pode ligar na mesma a sua eBike na bateria da bicicleta. No entanto, é recomendável substituir as pilhas internas o mais rapidamente possível para evitar danos.

Abastecimento de energia do computador de bordo

O computador de bordo é alimentado com tensão com duas pilhas tipo botão CR2016.

Trocar as pilhas (ver figura A)

Quando o computador de bordo indicar **LOW BAT** no mostrador, retire o computador de bordo do guiador, desapertando o parafuso de fixação **(3)** do computador de bordo. Abra a tampa do compartimento de pilhas **(10)** com uma moeda, retire as pilhas gastas e coloque pilhas novas do tipo CR2016. As pilhas recomendadas pela Bosch podem ser adquiridas no agente autorizado.

Ao colocar as pilhas, tenha atenção à polaridade correta.

Volte a fechar o compartimento de pilhas e fixe o computador de bordo com o parafuso de fixação **(3)** no guiador da sua eBike.

Ligar/desligar auxiliar de empurre

O auxiliar de empurre facilita-lhe a ação de empurrar a eBike. A velocidade nesta função depende da mudança engatada e pode alcançar no máximo **6 km/h**. Quanto menor for a mudança selecionada, menor será a velocidade na função auxiliar de empurre (com potência máxima).

► **A função auxiliar de empurre só pode ser utilizada ao empurrar a eBike.** Existe perigo de ferimentos se as rodas da eBike não tiverem contacto com o piso quando o auxiliar de empurre é utilizado.

Para **ativar** o auxiliar de empurre, pressione brevemente a tecla **WALK** no seu computador de bordo. Depois da ativação pressione dentro de 3 s a tecla **+** e mantenha-a premida. O acionamento da eBike é ligado.

Nota: o auxiliar de empurre não pode ser ativado no nível de apoio **OFF**.

O auxiliar de empurre é **desligado**, assim que se verificar uma das seguintes situações:

- solta a tecla **+**,
- as rodas da eBike são bloqueadas (p. ex. devido a travagem ou embate num obstáculo),
- a velocidade ultrapassa os **6 km/h**.

O modo de funcionamento do auxiliar de empurre depende das disposições legais de cada país e pode, por isso, ser diferente da descrição acima mencionada ou estar desativado.



Definir o nível de apoio

No computador de bordo pode definir o grau de força com que o acionamento eBike o deve apoiar quando pedala. O nível de apoio pode ser alterado em qualquer momento, mesmo durante a marcha.

Nota: Em alguns modelos é possível que o nível de apoio esteja predefinido e não possa ser alterado. Também é possível que estejam disponíveis menos níveis de apoio do que o aqui indicado.



Estão disponíveis no máximo os seguintes níveis de apoio:

- **OFF:** o apoio do motor está desligado, a eBike pode ser movida como uma bicicleta normal, apenas pela força exercida nos pedais. O auxiliar de empurre não pode ser ativado neste nível de apoio.
- **ECO:** apoio eficaz com máxima eficiência, para um alcance máximo
- **TOUR:** apoio uniforme, para passeios de grandes distâncias
- **SPORT/eMTB:**
 - SPORT:** apoio potente, para uma condução desportiva em trajetos montanhosos, bem como para a circulação em meio urbano
 - eMTB:** apoio ideal em todos os terrenos, arranque desportivo, dinâmica melhorada e máxima performance (**eMTB** apenas em combinação com os motores BDU250P CX, BDU365, BDU450 CX e BDU480 CX. Poderá ser necessária uma atualização de software.)
- **TURBO:** apoio máximo até às cadências mais elevadas, para uma condução desportiva

Para **aumentar** o nível de apoio, prima brevemente  a tecla **+** (6) no computador de bordo as vezes necessárias até que o nível de apoio pretendido surja na indicação **(i)**, para **reduzir** prima brevemente  a tecla **-** (5).

Se na indicação estiver definido **TRIP**, **TOTAL** ou **RANGE**, o nível de apoio selecionado só é exibido brevemente (aprox. 1 segundo) na indicação aquando da comutação.

Ligar/desligar a iluminação da bicicleta

No modelo em que o farol é alimentado pelo sistema eBike, as luzes dianteira e traseira podem ser ligadas e desligadas em simultâneo premindo  a tecla **+**. Para desligar a iluminação da bicicleta prima demoradamente  a tecla **+**. O símbolo de iluminação **(h)** é exibido quando a luz está ligada.

Antes do início de cada viagem, verifique o funcionamento correto da iluminação da bicicleta.

O computador de bordo memoriza o estado da luz e ativa eventualmente a luz após uma reinicialização em função do estado memorizado.

O ligar e desligar a iluminação da bicicleta não tem qualquer influência sobre a iluminação de fundo do mostrador.

Indicações e definições no computador de bordo

Indicador do nível de carga da bateria

O indicador do nível de carga da bateria (**g**) indica o nível de carga da bateria eBike. O nível de carga da bateria eBike também pode ser visualizado nos LEDs da própria bateria.

Na indicação (**g**) cada barra no símbolo da bateria corresponde aprox. a 20 % da capacidade:

] A bateria eBike está totalmente carregada.



] A bateria eBike deve ser recarregada.

] Os LEDs do indicador do nível de carga na bateria apagam-se. A capacidade para o apoio do acionamento está gasta e o apoio será desligado suavemente. A capacidade restante será disponibilizada para a iluminação, a indicação pisca.

A capacidade da bateria eBike ainda chega para aprox. 2 horas de iluminação da bicicleta.



Indicações de velocidade e de distância

Na indicação do velocímetro (**a**) é indicada sempre a velocidade atual.

Na indicação (**i**) é indicado por norma sempre o último ajuste. Premindo repetida e medianamente  a tecla – são indicados de forma seguida o trajeto **TRIP**, o total de quilómetros **TOTAL** e a autonomia da bateria **RANGE**. (Premindo brevemente  a tecla – o nível de apoio é reduzido!)

Para **repor** o trajeto **TRIP**, selecione o trajeto **TRIP** e prima em simultâneo e demoradamente  as teclas + e -. Primeiro aparece no mostrador **RESET**. Se premir novamente as duas teclas, o trajeto **TRIP** é colocado a **0**.

















Para **repor** o alcance **RANGE**, selecione o alcance **RANGE** e prima em simultâneo e demoradamente  as teclas + e -. Primeiro aparece no mostrador **RESET**. Se premir novamente as duas teclas, o trajeto **TRIP** é colocado a **0**.

Pode mudar os valores indicados de quilómetros para milhas, mantendo a tecla – premida  e premindo brevemente a tecla de ligar-desligar (**1**) .

Para fins de manutenção podem ser consultados os estados de versão dos sistemas parciais e respetivos números de peças de tipo, desde que os sistemas parciais transmitam estas informações (dependente do sistema parcial). Com o sistema **desligado** prima em simultâneo as teclas – e + e depois prima a tecla de ligar-desligar (**1**).

Está disponível uma tomada USB para a ligação de sistemas de diagnóstico. A tomada USB não tem qualquer outra função.

► **A ligação USB tem de estar sempre bem (8) fechada com a tampa de proteção.**

| Ação | Teclas | Duração |
|--|---|--|
| Ligar computador de bordo |  |  |
| Desligar o computador de bordo |  |  |
| Aumentar o apoio | + |  |
| Reduzir apoio | - |  |
| Indicação TRIP , TOTAL , RANGE , modos de apoio | - |  |
| Ligar iluminação da bicicleta | + |  |
| Desligar iluminação da bicicleta | + |  |
| Repor trajeto | - + |  |
| Ativar auxiliar de empurre | WALK | 1.  |
| Executar auxiliar de empurre | + | 2. qualquer |
| Mudar de quilómetros para milhas | - | 1. manter |
| |  | 2.  |
| Consultar estados de versão ^{A)B)} | - + | 1. manter |
| |  | 2.  |
| Ajustar a luminosidade do mostrador ^{C)} | - + | 1. manter |
| |  | 2.  |
| | - ou + | |

A) O sistema eBike tem de estar desligado.

B) As informações são mostradas em texto de deslocamento.

C) O mostrador tem de estar desligado.

Indicação do código de erro

Os componentes do sistema eBike são verificados permanentemente de forma automática. Se for detetado um erro, é exibido o respetivo código de erro no computador de bordo.

Em função do tipo de erro, o acionamento poderá ser desligado automaticamente. Contudo, poderá sempre continuar a marcha sem o apoio do acionamento. A eBike deverá ser verificada antes de a utilizar posteriormente.

► **Todas as reparações devem ser executadas exclusivamente por um agente autorizado.**

| Código | Causa | Solução |
|--------|---|---|
| 410 | Uma ou várias teclas do computador de bordo estão bloqueadas. | Verifique se as teclas estão presas, p. ex. devido à entrada de sujidade. Se necessário, limpe as teclas. |
| 414 | Problema de ligação da unidade de comando | Solicite a verificação das conexões e ligações |
| 418 | Uma ou várias teclas da unidade de comando estão bloqueadas. | Verifique se as teclas estão presas, p. ex. devido à entrada de sujidade. Se necessário, limpe as teclas. |
| 419 | Erro de configuração | Reinicie o sistema. Se o problema persistir, entre em contacto com o seu agente autorizado eBike da Bosch. |
| 422 | Problema de ligação do motor | Solicite a verificação das conexões e ligações |
| 423 | Problema de ligação da bateria eBike | Solicite a verificação das conexões e ligações |
| 424 | Erro de comunicação entre os componentes | Solicite a verificação das conexões e ligações |
| 426 | Erro interno de ultrapassagem do tempo | Reinicie o sistema. Se o problema persistir, entre em contacto com o seu agente autorizado eBike da Bosch. Neste estado de erro não é possível visualizar ou adaptar a circunferência dos pneus no menu das definições básicas. |
| 430 | Bateria interna do computador de bordo vazia (não na BUI350) | Carregue o computador de bordo (no suporte ou através da ligação USB) |
| 431 | Erro na versão de software | Reinicie o sistema. Se o problema persistir, entre em contacto com o seu agente autorizado eBike da Bosch. |
| 440 | Erro interno do motor | Reinicie o sistema. Se o problema persistir, entre em contacto com o seu agente autorizado eBike da Bosch. |
| 450 | Erro interno de software | Reinicie o sistema. Se o problema persistir, entre em contacto com o seu agente autorizado eBike da Bosch. |
| 460 | Erro na ligação USB | Retire o cabo da ligação USB do computador de bordo. Se o problema persistir, entre em contacto com o seu agente autorizado eBike da Bosch. |
| 490 | Erro interno do computador de bordo | Solicite a verificação do computador de bordo |
| 500 | Erro interno do motor | Reinicie o sistema. Se o problema persistir, entre em contacto com o seu agente autorizado eBike da Bosch. |
| 502 | Erro na iluminação da bicicleta | Verifique a luz e a respetiva cablagem. Reinicie o sistema. Se o problema persistir, entre em contacto com o seu agente autorizado eBike da Bosch. |
| 503 | Erro do sensor de velocidade | Reinicie o sistema. Se o problema persistir, entre em contacto com o seu agente autorizado eBike da Bosch. |
| 504 | Detetada manipulação no sinal de velocidade. | Verificar a posição dos ímanes do raio e, se necessário, ajustar. Verificar quanto a manipulação (Tuning). O apoio do acionamento é reduzido. |
| 510 | Erro interno do sensor | Reinicie o sistema. Se o problema persistir, entre em contacto com o seu agente autorizado eBike da Bosch. |
| 511 | Erro interno do motor | Reinicie o sistema. Se o problema persistir, entre em contacto com o seu agente autorizado eBike da Bosch. |
| 530 | Erro da bateria | Desligue a eBike, retire a bateria eBike e coloque-a novamente. Reinicie o sistema. Se o problema persistir, entre em contacto com o seu agente autorizado eBike da Bosch. |

| Código | Causa | Solução |
|----------|--|--|
| 531 | Erro de configuração | Reinicie o sistema. Se o problema persistir, entre em contacto com o seu agente autorizado eBike da Bosch. |
| 540 | Erro de temperatura | A eBike encontra-se fora da faixa de temperatura admissível. Desligue o sistema eBike, para permitir que o motor arrefeça ou aqueça para a faixa de temperatura admissível. Reinicie o sistema. Se o problema persistir, entre em contacto com o seu agente autorizado eBike da Bosch. |
| 550 | Foi detetado um consumidor não permitido. | Remova o consumidor. Reinicie o sistema. Se o problema persistir, entre em contacto com o seu agente autorizado eBike da Bosch. |
| 580 | Erro na versão de software | Reinicie o sistema. Se o problema persistir, entre em contacto com o seu agente autorizado eBike da Bosch. |
| 591 | Erro de autenticação | Desligue o sistema eBike. Retire a bateria e coloque-a novamente. Reinicie o sistema. Se o problema persistir, entre em contacto com o seu agente autorizado eBike da Bosch. |
| 592 | Componentes incompatíveis | Coloque um mostrador compatível. Se o problema persistir, entre em contacto com o seu agente autorizado eBike da Bosch. |
| 593 | Erro de configuração | Reinicie o sistema. Se o problema persistir, entre em contacto com o seu agente autorizado eBike da Bosch. |
| 595, 596 | Erro de comunicação | Verifique a cablagem da transmissão e reinicie o sistema. Se o problema persistir, entre em contacto com o seu agente autorizado eBike da Bosch. |
| 602 | Erro interno da bateria | Reinicie o sistema. Se o problema persistir, entre em contacto com o seu agente autorizado eBike da Bosch. |
| 603 | Erro interno da bateria | Reinicie o sistema. Se o problema persistir, entre em contacto com o seu agente autorizado eBike da Bosch. |
| 605 | Erro de temperatura da bateria | A bateria encontra-se fora da faixa de temperatura admissível. Desligue o sistema eBike, para permitir que a bateria arrefeça ou aqueça para a faixa de temperatura admissível. Reinicie o sistema. Se o problema persistir, entre em contacto com o seu agente autorizado eBike da Bosch. |
| 606 | Erro externo da bateria | Verifique a cablagem. Reinicie o sistema. Se o problema persistir, entre em contacto com o seu agente autorizado eBike da Bosch. |
| 610 | Erro de tensão da bateria | Reinicie o sistema. Se o problema persistir, entre em contacto com o seu agente autorizado eBike da Bosch. |
| 620 | Erro do carregador | Substitua o carregador. Entre em contacto com o seu agente autorizado eBike da Bosch. |
| 640 | Erro interno da bateria | Reinicie o sistema. Se o problema persistir, entre em contacto com o seu agente autorizado eBike da Bosch. |
| 655 | Erros múltiplos da bateria | Desligue o sistema eBike. Retire a bateria e coloque-a novamente. Reinicie o sistema. Se o problema persistir, entre em contacto com o seu agente autorizado eBike da Bosch. |
| 656 | Erro na versão de software | Entre em contacto com o seu agente autorizado eBike da Bosch, para que efetue uma atualização do software. |
| 7xx | Erro em componentes de terceiros | Observe as indicações no manual de instruções do respetivo fabricante de componentes. |
| 800 | Erro interno do ABS | Entre em contacto com o seu agente autorizado eBike da Bosch. |
| 810 | Sinais implausíveis no sensor de velocidade da roda | Entre em contacto com o seu agente autorizado eBike da Bosch. |
| 820 | Erro no cabo para o sensor de velocidade da roda dianteira | Entre em contacto com o seu agente autorizado eBike da Bosch. |

| Código | Causa | Solução |
|--------------------------------|---|--|
| 821 ... 826 | Sinais implausíveis no sensor de velocidade da roda dianteira Disco do sensor possivelmente inexistente, com defeito ou mal montado; diâmetros da roda dianteira e da roda traseira claramente diferentes; situação de condução extrema, p. ex. conduzir sobre a roda traseira | Reinicie o sistema e efetue uma marcha de teste durante pelo menos durante 2 minutos. A luz de controlo do ABS tem de apagar. Se o problema persistir, entre em contacto com o seu agente autorizado eBike da Bosch. |
| 830 | Erro no cabo para o sensor de velocidade da roda traseira | Entre em contacto com o seu agente autorizado eBike da Bosch. |
| 831 833 ... 835 | Sinais implausíveis no sensor de velocidade da roda traseira Disco do sensor possivelmente inexistente, com defeito ou mal montado; diâmetros da roda dianteira e da roda traseira claramente diferentes; situação de condução extrema, p. ex. conduzir sobre a roda traseira | Reinicie o sistema e efetue uma marcha de teste durante pelo menos durante 2 minutos. A luz de controlo do ABS tem de apagar. Se o problema persistir, entre em contacto com o seu agente autorizado eBike da Bosch. |
| 840 | Erro interno do ABS | Entre em contacto com o seu agente autorizado eBike da Bosch. |
| 850 | Erro interno do ABS | Entre em contacto com o seu agente autorizado eBike da Bosch. |
| 860, 861 | Erro na alimentação de tensão | Reinicie o sistema. Se o problema persistir, entre em contacto com o seu agente autorizado eBike da Bosch. |
| 870, 871 880 883 ... 885 | Erro de comunicação | Reinicie o sistema. Se o problema persistir, entre em contacto com o seu agente autorizado eBike da Bosch. |
| 889 | Erro interno do ABS | Entre em contacto com o seu agente autorizado eBike da Bosch. |
| 890 | A luz de controlo do ABS tem defeito ou está em falta, ABS está provavelmente sem função. | Entre em contacto com o seu agente autorizado eBike da Bosch. |
| Nenhuma indicação | Erro interno do computador de bordo | Reinicie o sistema eBike, desligando e ligando. |

Manutenção e assistência técnica

Manutenção e limpeza

Todos os componentes, incluindo o motor, não podem ser mergulhados em água nem limpos com água sob pressão.

Para a limpeza do seu computador de bordo use apenas um pano humedecido com água. Não utilize produtos de limpeza.

Mande efetuar uma inspeção técnica pelo menos uma vez por ano do seu sistema eBike (entre outros, sistema mecânico, atualidade do software do sistema).

O fabricante de bicicletas ou o agente autorizado pode adicionalmente basear a data de serviço numa determinada quilometragem no sistema. Neste caso o computador de bordo irá informá-lo quando vencer a data de serviço, com a indicação **(f)** .

Para assistência técnica e reparações na eBike contacte um agente autorizado.

Serviço pós-venda e aconselhamento

Se tiver questões sobre o sistema eBike e respetivos componentes, contacte um agente autorizado.

Pode consultar os dados de contacto de agentes autorizados na página de Internet www.bosch-ebike.com.

Eliminação



O motor, o computador de bordo, incl. a unidade de comando, a bateria, o sensor de velocidade, os acessórios e a embalagem devem ser reciclados de forma ambientalmente correta.

Não deite a eBike e respetivos componentes para o lixo doméstico!



Conforme a Diretiva Europeia 2012/19/UE e segundo a Diretiva Europeia 2006/66/CE é necessário recolher separadamente os aparelhos elétricos que já não são mais usados e as baterias/pilhas defeituosas ou gastas e encaminhá-los para uma reciclagem ecológica.

Entregue os componentes da eBike da Bosch inutilizáveis a um agente autorizado.

Sob reserva de alterações.

Avvertenze di sicurezza



Leggere tutte le avvertenze e disposizioni di sicurezza. La mancata osservanza delle avvertenze e disposizioni di sicurezza può causare folgorazioni, incendi e/o lesioni di grave entità.

Conservare tutte le avvertenze di sicurezza e le istruzioni operative per ogni esigenza futura.

Il termine **batteria** utilizzato nelle presenti istruzioni per l'uso è riferito a tutte le batterie per eBike originali Bosch.

- ▶ **Non lasciatevi distrarre dal display del computer di bordo.** Se non vi concentrate esclusivamente sul traffico, rischiate di essere coinvolti in un incidente. Se desiderate effettuare impostazioni sul computer di bordo relative alla modifica del livello di assistenza, fermatevi ed inserite i dati specifici.
- ▶ **Leggere e rispettare le avvertenze e le disposizioni di sicurezza in tutte le istruzioni per l'uso del sistema eBike e nelle istruzioni per l'uso dell'eBike.**
- ▶ **Impostare la luminosità del display in modo da poter visualizzare adeguatamente informazioni importanti quali velocità o simboli di avviso.** Un'impostazione errata della luminosità del display può comportare situazioni di pericolo.

Descrizione del prodotto e dei servizi forniti

Utilizzo conforme

Il computer di bordo **Purion** è concepito per il comando di un sistema eBike Bosch e per la visualizzazione dei dati di marcia.

Oltre alle funzioni qui illustrate, è possibile in qualsiasi momento che vengano introdotte modifiche al software, al fine di eliminare eventuali errori o di modificare le funzionalità.

Componenti illustrati

La numerazione dei componenti illustrati nelle figure è riferita alle rappresentazioni sulle pagine con rappresentazione grafica all'inizio delle istruzioni.

Alcune illustrazioni nelle presenti istruzioni per l'uso potranno presentare lievi differenze, in base all'equipaggiamento dell'eBike ed alle condizioni effettive.

- (1) Tasto ON/OFF computer di bordo
- (2) Tasto aiuto alla spinta **WALK**
- (3) Vite di fissaggio computer di bordo
- (4) Supporto computer di bordo
- (5) Tasto diminuzione assistenza –
- (6) Tasto aumento assistenza +
- (7) Display
- (8) Copertura di protezione della presa USB
- (9) Presa diagnostica USB (esclusivamente a scopo di manutenzione)

- (10) Coperchio vano batteria

Elementi di visualizzazione del computer di bordo

- (a) Visualizzazione tachimetro
- (b) Indicazione unità di misura km/h
- (c) Indicazione unità di misura mph
- (d) Indicazione distanza totale **TOTAL**
- (e) Indicazione autonomia **RANGE**
- (f) Indicazione intervento di assistenza
- (g) Indicatore del livello di carica della batteria
- (h) Spia illuminazione
- (i) Indicazione livello di pedalata assistita/indicazione valore
- (j) Indicazione percorso **TRIP**

Dati tecnici



| Computer di bordo | Purion | |
|----------------------------------|--------|---|
| Codice prodotto | | BUI215 |
| Batterie ^{A)} | | 2 × 3 V CR2016 |
| Temperatura di funzionamento | °C | -5 ... +40 |
| Temperatura di magazzino | °C | +10 ... +40 |
| Tipo di protezione ^{B)} | | IP 54 (protezione contro polvere e spruzzi d'acqua) |
| Peso, circa | kg | 0,1 |

A) Si consiglia di utilizzare le batterie della gamma Bosch. Tali batterie sono acquistabili presso il proprio rivenditore di biciclette (cod. art.: 1 270 016 819).

B) Con copertura USB chiusa
Il sistema eBike Bosch utilizza FreeRTOS (vedere <http://www.freertos.org>).

Utilizzo

Simboli e relativi significati

| Simbolo | Spiegazione |
|--|--|
|  | Tasto premuto brevemente (meno di 1 secondo) |
|  | Tasto premuto per un tempo medio (fra 1 secondo e 2,5 secondi) |
|  | Tasto premuto a lungo (per più di 2,5 secondi) |

Messa in funzione

Presupposti

Il sistema eBike può essere attivato solo se sono soddisfatti i seguenti presupposti:

- è inserita una batteria sufficientemente carica (vedere Istruzioni d'uso della batteria).
- il sensore di velocità è collegato correttamente (vedere Istruzioni d'uso dell'unità motrice).

Attivazione/disattivazione del sistema eBike

Per **attivare** il sistema eBike, sono disponibili le seguenti opzioni:

- Con la batteria eBike inserita, premere il tasto di accensione/spengimento **(1)** del computer di bordo.
- Premere il tasto di accensione/spengimento della batteria eBike (vedere Istruzioni d'uso della batteria).

Il propulsore si attiverà non appena i pedali verranno azionati (ad eccezione della funzione di ausilio alla spinta, oppure nel livello di assistenza **OFF**). La potenza del motore si basa sul livello di assistenza impostato sul computer di bordo.

In funzionamento normale, non appena si cesserà di pedalare, oppure quando sarà stata raggiunta una velocità di **25/45 km/h**, l'assistenza verrà disattivata dal propulsore dell'eBike. Il propulsore si riattiverà automaticamente, non appena si riprenderà a pedalare e quando la velocità sarà inferiore a **25/45 km/h**.

Per **disattivare** il sistema eBike, sono disponibili le seguenti opzioni:

- Premere il tasto di accensione/spengimento **(1)** del computer di bordo.
- Disinserire la batteria eBike premendo il relativo tasto di accensione/spengimento (alcuni produttori di biciclette adottano soluzioni specifiche, che non consentono di accedere al tasto di accensione/spengimento della batteria: vedere Istruzioni d'uso del produttore della bicicletta).

Dopo lo spegnimento, il sistema si disattiverà. Nell'arco di circa 3 secondi. La riaccensione immediata sarà possibile soltanto a disattivazione conclusa.

Se per circa 10 minuti l'eBike non viene spostata e non viene premuto alcun tasto del computer di bordo, il sistema eBike si disattiverà automaticamente, per ragioni di risparmio energetico.

Nota: disattivare sempre il sistema eBike quando l'eBike viene parcheggiata.

Nota: se le batterie del computer di bordo dovessero essere scariche, possibile attivare l'eBike mediante la batteria della bicicletta. Si raccomanda, tuttavia, di sostituire quanto prima le batterie interne, al fine di evitare danni.

Alimentazione di energia del computer di bordo

Il computer di bordo viene alimentato da due batterie a bottone CR2016.

Sostituzione delle batterie (vedere Fig. A)

Quando il computer di bordo visualizza il messaggio **LOW BAT** sul display, prelevare il computer di bordo dal manubrio svitando la vite di fissaggio **(3)** del computer di bordo. Aprire il coperchio del vano batterie **(10)** con una moneta di misura idonea, prelevare le batterie esauste ed introdurre nuove batterie di tipo CR2016. Le batterie consigliate da Bosch sono disponibili presso il proprio rivenditore di biciclette. Durante la sostituzione delle batterie fare attenzione che i poli positivo e negativo siano in posizione corretta. Richiudere il vano batterie e fissare il computer di bordo sul manubrio dell'eBike, mediante l'apposita vite **(3)**.

Attivazione/disattivazione dell'ausilio alla spinta

L'ausilio alla spinta può agevolare la spinta dell'eBike. La velocità in tale funzione dipende dalla marcia inserita e può raggiungere al massimo **6 km/h**. Quanto minore sarà il rapporto selezionato, tanto più ridotta sarà la velocità in tale funzione (a piena potenza).

► **La funzione di ausilio alla spinta andrà utilizzata esclusivamente in fase di spinta dell'eBike.** Se l'ausilio alla spinta dell'eBike viene utilizzato senza che le ruote siano a contatto con il terreno, vi è rischio di lesioni.

Per **attivare** l'ausilio alla spinta, premere brevemente il tasto **WALK** del computer di bordo. Una volta attivata la funzione, premere entro 3 secondi il tasto **+** e mantenerlo premuto. Il propulsore dell'eBike verrà attivato.

Avvertenza: Nel livello di assistenza **OFF**, l'ausilio alla spinta non è attivabile.

L'ausilio alla spinta verrà **disattivato** al verificarsi di uno dei seguenti eventi:

- rilascio del tasto **+**,
- bloccaggio delle ruote dell'eBike (ad esempio in caso di frenata o a causa di urto contro un ostacolo),
- velocità superiore a **6 km/h**.

Il funzionamento dell'aiuto alla spinta è soggetto a disposizioni specifiche per Paese e, pertanto, potrebbe differire dalla descrizione di cui sopra, oppure essere disattivato.



Regolazione del livello di assistenza

Sul computer di bordo è possibile impostare il livello di assistenza del propulsore per eBike durante la pedalata. Il livello di assistenza si potrà modificare in qualsiasi momento, anche durante la marcia.

Avvertenza: In alcune versioni è possibile che il livello di assistenza sia predefinito e non modificabile. È inoltre possibile che vi siano meno livelli di assistenza disponibili rispetto a quanto indicato nelle presenti Istruzioni.



Sono disponibili un massimo dei seguenti livelli di assistenza:

- **OFF:** l'assistenza del motore è disattivata; è possibile azionare l'eBike pedalando come su una normale bicicletta. Con questo livello di assistenza, l'ausilio alla spinta non è attivabile.
- **ECO:** assistenza attiva al massimo grado di efficienza, per la massima autonomia
- **TOUR:** assistenza di livello uniforme, per escursioni ad ampio raggio
- **SPORT/eMTB:**
SPORT: assistenza di livello elevato, per una guida sportiva su tragitti di tipo montuoso e per il traffico cittadino
eMTB: assistenza di livello ottimale per qualsiasi tipo di terreno, avviamenti sportivi, migliore dinamica e massimo livello di performance (**eMTB:** disponibile soltanto in combinazione con i propulsori BDU250P CX, BDU365, BDU450 CX e BDU480 CX. Potrebbe essere necessario un aggiornamento del software)
- **TURBO:** assistenza di livello massimo, fino ad elevate frequenze di pedalata, per una guida sportiva

Per **aumentare** il livello di pedalata assistita premere brevemente  il tasto **+** (6) sul computer di bordo, ripetendo l'azione sino a visualizzare il livello di pedalata assistita desiderato nell'indicazione **(i)**; per **ridurre** il livello, premere brevemente  il tasto **-** (5).

Se sul display viene visualizzata l'indicazione **TRIP**, **TOTAL** o **RANGE**, durante la modifica il livello di pedalata assistita selezionato viene visualizzato solo brevemente (circa 1 secondo) sul display.

Accensione/spengimento illuminazione della bicicletta

Nella versione in cui la luce di marcia viene alimentata dal sistema eBike, premendo per un tempo medio  il tasto **+** è possibile accendere e spegnere contemporaneamente la luce anteriore e quella posteriore. Per spegnere l'illuminazione della bicicletta, premere a lungo  il tasto **+**.

A luci accese viene visualizzato il simbolo di illuminazione **(h)**.

Prima di mettersi in marcia, verificare sempre il corretto funzionamento dell'illuminazione bicicletta.

Il computer di bordo memorizza lo stato delle luci e, in base allo stato memorizzato, accende eventualmente le luci dopo un riavvio.

L'accensione e lo spegnimento dell'illuminazione della bicicletta non influiscono sulla retroilluminazione del display.

Visualizzazione e impostazioni del computer di bordo

Indicatore del livello di carica della batteria

L'indicatore dello stato di carica della batteria (g) visualizza lo stato di carica della batteria eBike. Lo stato di carica della batteria eBike viene anch'esso indicato dai LED della batteria.

Nell'indicatore (g) ciascuna barra del simbolo della batteria corrisponde a circa il 20 % della capacità:

 La batteria eBike è completamente carica.



 La batteria eBike va ricaricata.

 I LED dell'indicatore di carica della batteria si spengono. La capacità di assistenza alla trasmissione è esaurita: l'assistenza verrà gradualmente disattivata. La capacità residua verrà erogata per l'illuminazione; l'indicazione lampeggerà.

La capacità residua della batteria eBike è sufficiente per circa 2 altre ore di illuminazione della bicicletta.



Visualizzazioni della velocità e della distanza

Nell'indicazione tachimetro (a) viene sempre indicata la velocità attuale.

Nell'indicazione (i) verrà di norma visualizzata l'ultima impostazione effettuata. Premendo ripetutamente per un tempo medio  il tasto – verranno visualizzati in sequenza il tragitto percorso **TRIP**, i chilometri totali **TOTAL** e l'autonomia della batteria **RANGE**. (Premendo brevemente  il tasto –, il livello di pedalata assistita verrà diminuito!)

Per **azzerare** il tragitto percorso **TRIP** selezionare il tragitto **TRIP** e premere contemporaneamente a lungo  i tasti + e –. Inizialmente, il display visualizzerà **RESET**. Tenendo premuti entrambi i tasti, il tragitto percorso **TRIP** verrà impostato su **0**.



Per **azzerare** l'autonomia **RANGE**, selezionare l'autonomia **RANGE** e premere contemporaneamente a lungo  i tasti + e –. Inizialmente, il display visualizzerà **RESET**. Tenendo premuti entrambi i tasti, il tragitto percorso **TRIP** verrà impostato su **0**.

È possibile commutare la visualizzazione dei valori da chilometri a miglia tenendo premuto  il tasto – e brevemente  il tasto di accensione/spengimento (1).

A scopo di manutenzione, è possibile interrogare le versioni dei vari sottosistemi e i relativi codici articolo, se i sottosistemi forniscono tali informazioni (dipende dal tipo di sottosistema). A sistema **disattivato** premere contemporaneamente i tasti – e +, dopodiché premere il tasto di accensione/spengimento (1).

La presa USB è riservata al collegamento di sistemi diagnostici. Tale presa svolge esclusivamente tale funzione.

► Il collegamento USB dovrà sempre essere completamente chiuso con la copertura di protezione (8).

| Azione | Tasti | Durata |
|--|---|---|
| Accensione del computer di bordo |  |  |
| Spegnimento del computer di bordo |  |  |
| Aumento del livello di pedalata assistita | + |  |
| Riduzione del livello di pedalata assistita | - |  |
| Indicazioni TRIP , TOTAL , RANGE , modalità di pedalata assistita | - |  |
| Accensione dell'illuminazione bicicletta | + |  |
| Spegnimento dell'illuminazione bicicletta | + |  |
| Reset del tragitto percorso | - + |  |
| Attivazione aiuto alla spinta | WALK | 1.  |
| Esecuzione aiuto alla spinta | + | 2. A piacimento |
| Commutazione da chilometri a miglia | -  | 1. Tenere premuto 2.  |
| Interrogazione versioni ^{A)B)} | - +  | 1. Tenere premuto 2.  |
| Impostazione luminosità del display ^{C)} | - +  - oppure + | 1. Tenere premuto 2.  |

A) Il sistema eBike deve essere disattivato.

B) Le informazioni verranno visualizzate come testo scorrevole.

C) Il display deve essere spento.

Visualizzazione codice errore

I componenti del sistema eBike vengono costantemente verificati, con procedura automatica. Se il sistema riscontra un'anomalia, sul computer di bordo apparirà il codice guasto corrispondente.

In base al tipo di errore, il propulsore verrà all'occorrenza disattivato automaticamente. Sarà comunque sempre possibile proseguire la marcia senza assistenza, tramite il propulsore. Prima di percorrere ulteriori tragitti, l'eBike andrà sottoposta a verifica.

► **Far eseguire tutte le riparazioni necessarie esclusivamente da un rivenditore di biciclette autorizzato.**

| Codice | Causa | Rimedio |
|--------|---|---|
| 410 | Uno o più tasti del computer di bordo sono bloccati. | Verificare se i tasti siano inceppati, ad es. a causa di infiltrazioni di impurità. All'occorrenza, pulire i tasti. |
| 414 | Problema di collegamento nell'unità di comando | Far controllare raccordi e collegamenti |
| 418 | Uno o più tasti dell'unità di comando sono bloccati. | Verificare se i tasti siano inceppati, ad es. a causa di infiltrazioni di impurità. All'occorrenza, pulire i tasti. |
| 419 | Errore di configurazione | Riavviare il sistema. Se il problema persiste, si prega di contattare il proprio rivenditore di eBike Bosch. |
| 422 | Problema di collegamento nel propulsore | Far controllare raccordi e collegamenti |
| 423 | Problema di collegamento nella batteria eBike | Far controllare raccordi e collegamenti |
| 424 | Errore di comunicazione dei componenti uno con l'altro | Far controllare raccordi e collegamenti |
| 426 | Errore interno: timeout | Riavviare il sistema. Se il problema persiste, si prega di contattare il proprio rivenditore di eBike Bosch. In tale stato di errore, non sarà possibile visualizzare, né adattare la circonferenza pneumatici nel menu delle impostazioni di base. |
| 430 | Batteria interna del computer di bordo scarica (non per BUI350) | Ricaricare il computer di bordo (nel supporto o tramite collegamento USB) |
| 431 | Errore versione del software | Riavviare il sistema. Se il problema persiste, si prega di contattare il proprio rivenditore di eBike Bosch. |
| 440 | Errore interno al propulsore | Riavviare il sistema. Se il problema persiste, si prega di contattare il proprio rivenditore di eBike Bosch. |
| 450 | Errore interno al software | Riavviare il sistema. Se il problema persiste, si prega di contattare il proprio rivenditore di eBike Bosch. |
| 460 | Anomalia nel collegamento USB | Rimuovere il cavo collegamento USB del computer di bordo. Se il problema persiste, si prega di contattare il proprio rivenditore di eBike Bosch. |
| 490 | Errore interno al computer di bordo | Far controllare il computer di bordo |
| 500 | Errore interno al propulsore | Riavviare il sistema. Se il problema persiste, si prega di contattare il proprio rivenditore di eBike Bosch. |
| 502 | Guasto nell'illuminazione della bicicletta | Controllare le luci ed i relativi cablaggi. Riavviare il sistema. Se il problema persiste, si prega di contattare il proprio rivenditore di eBike Bosch. |
| 503 | Errore del sensore di velocità | Riavviare il sistema. Se il problema persiste, si prega di contattare il proprio rivenditore di eBike Bosch. |
| 504 | Rilevata manipolazione del segnale di velocità. | Verificare la posizione del magnete ai raggi e all'occorrenza correggerla. Verificare eventuali manipolazioni (Tuning). L'assistenza alla trasmissione viene ridotta. |
| 510 | Errore interno al sensore | Riavviare il sistema. Se il problema persiste, si prega di contattare il proprio rivenditore di eBike Bosch. |
| 511 | Errore interno al propulsore | Riavviare il sistema. Se il problema persiste, si prega di contattare il proprio rivenditore di eBike Bosch. |

| Codice | Causa | Rimedio |
|----------|---|--|
| 530 | Guasto nella batteria | Disattivare l'eBike, rimuovere la batteria eBike e reinserirla. Riavviare il sistema. Se il problema persiste, si prega di contattare il proprio rivenditore di eBike Bosch. |
| 531 | Errore di configurazione | Riavviare il sistema. Se il problema persiste, si prega di contattare il proprio rivenditore di eBike Bosch. |
| 540 | Errore di temperatura | L'eBike si trova al di fuori del campo di temperatura ammesso. Disattivare il sistema eBike, per far raffreddare o riscaldare il propulsore fino al campo di temperatura ammesso. Riavviare il sistema. Se il problema persiste, si prega di contattare il proprio rivenditore di eBike Bosch. |
| 550 | È stata riconosciuta un'utenza di tipo non ammesso. | Rimuovere l'utenza in questione. Riavviare il sistema. Se il problema persiste, si prega di contattare il proprio rivenditore di eBike Bosch. |
| 580 | Errore versione del software | Riavviare il sistema. Se il problema persiste, si prega di contattare il proprio rivenditore di eBike Bosch. |
| 591 | Errore di autenticazione | Disattivare il sistema eBike. Rimuovere la batteria e reinserirla. Riavviare il sistema. Se il problema persiste, si prega di contattare il proprio rivenditore di eBike Bosch. |
| 592 | Componente incompatibile | Utilizzare un display compatibile. Se il problema persiste, si prega di contattare il proprio rivenditore di eBike Bosch. |
| 593 | Errore di configurazione | Riavviare il sistema. Se il problema persiste, si prega di contattare il proprio rivenditore di eBike Bosch. |
| 595, 596 | Errore di comunicazione | Controllare il cablaggio verso il cambio e riavviare il sistema. Se il problema persiste, si prega di contattare il proprio rivenditore di eBike Bosch. |
| 602 | Errore interno alla batteria | Riavviare il sistema. Se il problema persiste, si prega di contattare il proprio rivenditore di eBike Bosch. |
| 603 | Errore interno alla batteria | Riavviare il sistema. Se il problema persiste, si prega di contattare il proprio rivenditore di eBike Bosch. |
| 605 | Errore di temperatura batteria | La batteria si trova al di fuori del campo di temperatura ammesso. Disattivare il sistema eBike, per far raffreddare o riscaldare la batteria fino a raggiungere il range di temperatura ammesso. Riavviare il sistema. Se il problema persiste, si prega di contattare il proprio rivenditore di eBike Bosch. |
| 606 | Errore esterno alla batteria | Controllare il cablaggio. Riavviare il sistema. Se il problema persiste, si prega di contattare il proprio rivenditore di eBike Bosch. |
| 610 | Errore di tensione nella batteria | Riavviare il sistema. Se il problema persiste, si prega di contattare il proprio rivenditore di eBike Bosch. |
| 620 | Guasto nel caricabatteria | Sostituire il caricabatteria. Si prega di contattare il proprio rivenditore di eBike Bosch. |
| 640 | Errore interno alla batteria | Riavviare il sistema. Se il problema persiste, si prega di contattare il proprio rivenditore di eBike Bosch. |
| 655 | Errore multiplo nella batteria | Disattivare il sistema eBike. Rimuovere la batteria e reinserirla. Riavviare il sistema. Se il problema persiste, si prega di contattare il proprio rivenditore di eBike Bosch. |
| 656 | Errore versione del software | Si prega di contattare il proprio rivenditore di eBike Bosch, affinché esegua un aggiornamento del software. |
| 7xx | Errori in componenti di terzi | Osservare le indicazioni presenti nelle Istruzioni d'uso del produttore del componente. |
| 800 | Errore interno all'ABS | Si prega di contattare il proprio rivenditore di eBike Bosch. |

| Codice | Causa | Rimedio |
|--------------------------------|---|---|
| 810 | Segnali non plausibili nel sensore di velocità ruota | Si prega di contattare il proprio rivenditore di eBike Bosch. |
| 820 | Guasto nel cavo del sensore di velocità ruota anteriore | Si prega di contattare il proprio rivenditore di eBike Bosch. |
| 821 ... 826 | Segnali non plausibili nel sensore di velocità ruota anteriore È possibile che il disco del sensore sia assente, difettoso oppure montato non correttamente; evidente differenza di diametro fra gli pneumatici della ruota anteriore e di quella posteriore; situazione di marcia estrema, ad esempio sulla sola ruota posteriore. | Riavviare il sistema ed effettuare un giro di prova per almeno 2 minuti. La spia di controllo ABS dovrà spegnersi. Se il problema persiste, si prega di contattare il proprio rivenditore di eBike Bosch. |
| 830 | Guasto nel cavo del sensore di velocità ruota posteriore | Si prega di contattare il proprio rivenditore di eBike Bosch. |
| 831 833 ... 835 | Segnali non plausibili nel sensore di velocità ruota posteriore È possibile che il disco del sensore sia assente, difettoso oppure montato non correttamente; evidente differenza di diametro fra gli pneumatici della ruota anteriore e di quella posteriore; situazione di marcia estrema, ad esempio sulla sola ruota posteriore. | Riavviare il sistema ed effettuare un giro di prova per almeno 2 minuti. La spia di controllo ABS dovrà spegnersi. Se il problema persiste, si prega di contattare il proprio rivenditore di eBike Bosch. |
| 840 | Errore interno all'ABS | Si prega di contattare il proprio rivenditore di eBike Bosch. |
| 850 | Errore interno all'ABS | Si prega di contattare il proprio rivenditore di eBike Bosch. |
| 860, 861 | Guasto dell'alimentazione elettrica | Riavviare il sistema. Se il problema persiste, si prega di contattare il proprio rivenditore di eBike Bosch. |
| 870, 871 880 883 ... 885 | Errore di comunicazione | Riavviare il sistema. Se il problema persiste, si prega di contattare il proprio rivenditore di eBike Bosch. |
| 889 | Errore interno all'ABS | Si prega di contattare il proprio rivenditore di eBike Bosch. |
| 890 | Spia di controllo ABS difettosa o mancante; è possibile che l'ABS non sia operativo. | Si prega di contattare il proprio rivenditore di eBike Bosch. |
| Tutte le spie sono spente | Errore interno al computer di bordo | Riavviare il sistema eBike, disattivandolo e quindi riattivandolo. |

Manutenzione ed assistenza

Manutenzione e pulizia

Tutti i componenti, inclusa l'unità motrice, non andranno immersi in acqua, né puliti con un'idropulitrice.

Per pulire il computer di bordo, utilizzare un panno morbido, inumidito esclusivamente con acqua. Non utilizzare alcun tipo di detergente.

Sottoporre a verifica tecnica il sistema eBike almeno una volta all'anno (ad es. parte meccanica e grado di aggiornamento del software di sistema).

Come ulteriore criterio per la scadenza di assistenza, il costruttore della bicicletta o il rivenditore può memorizzare nel sistema una percorrenza. In questo caso, alla scadenza di as-

sistenza il computer di bordo informerà della scadenza con l'indicazione **(f)** .

Per interventi di assistenza o riparazioni sull'eBike, rivolgersi ad un rivenditore di biciclette autorizzato.

Servizio Assistenza Clienti e Consulenza Tecnica

Per qualsiasi domanda riguardo al sistema eBike ed ai relativi componenti, rivolgersi ad un rivenditore di biciclette autorizzato.

Per riferimenti di contatto dei rivenditori autorizzati di biciclette, consultare il sito Internet www.bosch-ebike.com.

Smaltimento



Pulsore, computer di bordo con relativa unità di comando, batteria, sensore di velocità, ac-

cessori ed imballaggi andranno avviati ad un riciclaggio rispettoso dell'ambiente.

Non gettare le eBikes, né i relativi componenti, nei rifiuti domestici.



Conformemente alla direttiva europea 2012/19/UE, le apparecchiature elettroniche non più utilizzabili e, in base alla direttiva europea 2006/66/CE, le batterie/le pile difettose o esauste, andranno raccolte separatamente ed avviate ad un riutilizzo rispettoso dell'ambiente.

I componenti per eBike Bosch andranno conferiti presso un rivenditore di biciclette autorizzato.

Con riserva di modifiche tecniche.

Veiligheidsaanwijzingen



Lees alle veiligheidsaanwijzingen en instructies. Het niet naleven van de veiligheidsaanwijzingen en instructies kan elektrische schokken, brand en/of zware verwondingen veroorzaken.

Bewaar alle veiligheidsaanwijzingen en instructies voor de toekomst.

Het in deze gebruiksaanwijzing gebruikte begrip **accu** heeft betrekking op alle originele Bosch eBike-accu's.

- ▶ **Laat u niet door de aanduiding van de boordcomputer afleiden.** Wanneer u zich niet uitsluitend op het verkeer concentreert, loopt u het risico om betrokken te raken bij een ongeval. Wanneer u, naast het wisselen van de ondersteuningsniveaus, gegevens in uw boordcomputer wilt invoeren, stop dan en voer de betreffende gegevens in.
- ▶ **Lees de veiligheidsaanwijzingen en instructies in alle gebruiksaanwijzingen van het eBike-systeem evenals in de gebruiksaanwijzing van uw eBike, en neem deze in acht.**
- ▶ **Stel de displayhelderheid zodanig in dat u belangrijke informatie zoals snelheid of waarschuwingssymbolen goed kunt zien.** Een verkeerd ingestelde displayhelderheid kan tot gevaarlijke situaties leiden.

Beschrijving van product en werking

Beoogd gebruik

De boordcomputer **Purion** is bestemd voor de besturing van een Bosch eBike-systeem en voor de aanduiding van rijgegevens.

Naast de hier weergegeven functies kan het zijn dat op elk moment softwarewijzigingen voor het verhelpen van fouten en voor functiewijzigingen geïmplementeerd worden.

Afgebeelde componenten

De nummering van de afgebeelde componenten heeft betrekking op de weergaven op de pagina's met afbeeldingen aan het begin van de gebruiksaanwijzing.

Sommige weergaven in deze gebruiksaanwijzing kunnen, afhankelijk van de uitrusting van uw eBike, in geringe mate afwijken van de werkelijke omstandigheden.

- (1) Aan/uit-toets boordcomputer
- (2) Toets duwhulp **WALK**
- (3) Bevestigingsschroef boordcomputer
- (4) Houder boordcomputer
- (5) Toets ondersteuning verlagen –
- (6) Toets ondersteuning verhogen +
- (7) Display
- (8) Beschermkapje van USB-bus
- (9) USB-diagnosebus (alleen voor onderhoudsdoeleinden)
- (10) Batterijkapdeksel

Aanduidingselementen boordcomputer

- (a) Snelheidsmeteraanduiding
- (b) Aanduiding eenheid km/h
- (c) Aanduiding eenheid mph
- (d) Aanduiding totale afstand **TOTAL**
- (e) Aanduiding bereik **RANGE**
- (f) Aanduiding service
- (g) Accu-oplaadaanduiding
- (h) Aanduiding verlichting
- (i) Aanduiding ondersteuningsniveau/waarde-aanduiding
- (j) Aanduiding traject **TRIP**

Technische gegevens



| Boordcomputer | | Purion |
|------------------------------|----|-------------------------------------|
| Productnummer | | BUI215 |
| Batterijen ^{A)} | | 2 × 3 V CR2016 |
| Gebruikstemperatuur | °C | -5 ... +40 |
| Opslagtemperatuur | °C | +10 ... +40 |
| Beschermklasse ^{B)} | | IP 54 (stof- en spatwaterbeschermd) |
| Gewicht, ca. | kg | 0,1 |

A) We raden aan om de door Bosch aangeboden batterijen te gebruiken. Deze kunnen bij uw rijwielhandelaar verkregen worden (productnummer: 1 270 016 819).

B) bij gesloten USB-afdekking
Bosch eBike-systeem gebruikt FreeRTOS
(zie <http://www.freertos.org>).

Gebruik

Symbolen en hun betekenis

| Symbol | Verklaring |
|--|--|
|  | korte toetsdruk (minder dan 1 seconde) |
|  | middellange toetsdruk (tussen 1 seconde en 2,5 seconden) |
|  | lange toetsdruk (langer dan 2,5 seconden) |

Ingebruikname

Voorwaarden

Het eBike-systeem kan alleen geactiveerd worden, wanneer aan de volgende voorwaarden is voldaan:

- Een voldoende geladen accu is geplaatst (zie gebruiksaanwijzing van de accu).
- De snelheidssensor is correct aangesloten (zie gebruiksaanwijzing van de aandrijfeenheid).

eBike-systeem in-/uitschakelen

Voor het **inschakelen** van het eBike-systeem heeft u de volgende mogelijkheden:

- Druk bij een geplaatste eBike-accu op de aan/uit-toets **(1)** van de boardcomputer.
- Druk op de aan/uit-toets van de eBike-accu (zie gebruiksaanwijzing van de accu).

De aandrijving wordt geactiveerd, zodra u op de pedalen trapt (behalve in de functie duwhulp of op ondersteuningsniveau **OFF**). Het motorvermogen richt zich naar het ingestelde ondersteuningsniveau op de boardcomputer.

Zodra u in de normale modus stopt met op de pedalen te trappen of zodra u een snelheid van **25/45 km/h** heeft bereikt, wordt de ondersteuning door de eBike-aandrijving uitgeschakeld. De aandrijving wordt automatisch weer geactiveerd, zodra u op de pedalen trapt en de snelheid onder **25/45 km/h** ligt.

Voor het **uitschakelen** van het eBike-systeem heeft u de volgende mogelijkheden:

- Druk op de aan/uit-toets **(1)** van de boardcomputer.
- Schakel de eBike-accu met de aan/uit-toets ervan uit (er zijn van de fietsfabrikant afhankelijke oplossingen mogelijk waarbij de aan/uit-toets van de accu niet toegankelijk is; zie gebruiksaanwijzing van de fietsfabrikant).

Na het uitschakelen wordt het systeem uitgeschakeld. Dat duurt ca. 3 seconden. Direct opnieuw inschakelen is pas weer mogelijk, wanneer het uitschakelen is voltooid.

Als de eBike ongeveer 10 minuten lang niet bewogen wordt **en** er niet op een toets op de boardcomputer gedrukt wordt, dan schakelt het eBike-systeem omwille van energiebesparing automatisch uit.

Aanwijzing: Schakel het eBike-systeem altijd uit, wanneer u de eBike parkeert.

Aanwijzing: Als de batterijen van de boardcomputer leeg zijn, dan kunt u uw eBike toch nog met de fietsaccu inschakelen. Er wordt echter aanbevolen om de interne batterijen zo snel mogelijk te vervangen om schade te vermijden.

Energievoorziening van de boardcomputer

De boardcomputer wordt door twee CR2016-knoopcellen van spanning voorzien.

Batterijen verwisselen (zie afbeelding A)

Wanneer op het display van de boardcomputer **LOW BAT** verschijnt, pakt u de boardcomputer van het stuur af door de bevestigingsschroef **(3)** van de boardcomputer eruit te draaien. Open het batterijvakdeksel **(10)** met een geschikte munt, verwijder de lege batterijen en plaats de nieuwe batterijen van het type CR2016. De door Bosch aanbevolen batterijen kunt u bij uw rijwielhandelaar verkrijgen.

Let bij het plaatsen van de batterijen op de juiste poolaansluiting.

Sluit het batterijvak weer en bevestig de boardcomputer met de bevestigingsschroef **(3)** op het stuur van uw eBike.

Duwhulp in-/uitschakelen

De duwhulp kan het duwen van de eBike gemakkelijker maken. De snelheid in deze functie is afhankelijk van de ingeschakelde versnelling en kan maximaal **6 km/h** bereiken. Hoe kleiner de gekozen versnelling, hoe lager de snelheid in de functie duwhulp (bij volledig vermogen).

► **De functie duwhulp mag uitsluitend bij het duwen van de eBike gebruikt worden.** Hebben de wielen van de eBike bij het gebruik van de duwhulp geen contact met de bodem, dan bestaat verwondingsgevaar.

Voor het **activeren** van de duwhulp drukt u kort op de toets **WALK** op uw boardcomputer. Na de activering drukt u binnen 3 s op de toets **+** en houdt u deze ingedrukt. De aandrijving van de eBike wordt ingeschakeld.

Aanwijzing: De duwhulp kan in het ondersteuningsniveau **OFF** niet geactiveerd worden.

De duwhulp wordt **uitgeschakeld**, zodra zich een van de volgende situaties voordoet:

- u laat de toets **+** los,
- de wielen van de eBike worden geblokkeerd (bijv. door het remmen of het raken van een obstakel),
- de snelheid komt boven **6 km/h**.

De werkwijze van de duwhulp valt onder specifieke nationale voorschriften en kan daarom afwijken van de bovengenoemde beschrijving of gedeactiveerd zijn.

Ondersteuningsniveau instellen

U kunt op de boardcomputer instellen hoe sterk de eBike-aandrijving u bij het trappen ondersteunt. Het ondersteuningsniveau kan altijd, ook tijdens het fietsen, gewijzigd worden.

Aanwijzing: Bij afzonderlijke uitvoeringen is het mogelijk dat het ondersteuningsniveau vooraf ingesteld is en niet gewijzigd kan worden. Het is ook mogelijk dat er kan worden gekozen uit minder ondersteuningsniveaus dan hier vermeld.



De volgende ondersteuningsniveaus staan maximaal ter beschikking:

- **OFF:** de motorondersteuning wordt uitgeschakeld, de eBike kan als een normale fiets alleen door te trappen voortbewogen worden. De duwhulp kan in dit ondersteuningsniveau niet geactiveerd worden.
- **ECO:** effectieve ondersteuning met maximale efficiëntie, voor maximaal bereik
- **TOUR:** gelijkmatige ondersteuning, voor tochten met een groot bereik
- **SPORT/eMTB:**
 - SPORT:** krachtige ondersteuning, voor sportief fietsen op bergachtige trajecten en voor stadsverkeer
 - eMTB:** optimale ondersteuning op elk terrein, sportief vertrekken, verbeterde dynamiek, maximale prestaties (**eMTB** alleen in combinatie met de aandrijfeenheden BDU250P CX, BDU365, BDU450 CX en BDU480 CX beschikbaar. Er is eventueel een software-update noodzakelijk.)
- **TURBO:** maximale ondersteuning bij flink doortrappen, voor sportief fietsen

Voor het **verhogen** van het ondersteuningsniveau drukt u kort  op de toets **+** (6) op de boordcomputer en zo vaak tot het gewenste ondersteuningsniveau in de aanduiding **(i)** verschijnt, voor het **verlagen** kort  op de toets **-** (5).

Als de aanduiding **TRIP**, **TOTAL** of **RANGE** is ingesteld, dan verschijnt het gekozen ondersteuningsniveau bij het omschakelen maar even (ca. 1 seconde) in de aanduiding.

Fietsverlichting in-/uitschakelen

In de uitvoering waarbij het rijlicht door het eBike-systeem gevoed wordt, kunnen door middellang drukken  op de toets **+** tegelijk voorlicht en achterlicht ingeschakeld worden. Voor het uitschakelen van de fietsverlichting drukt u lang  op de toets **+**.

Bij ingeschakeld licht verschijnt het verlichtingssymbool **(h)**.

Controleer telkens voordat u gaat fietsen of uw fietsverlichting correct werkt.

De boordcomputer slaat de lichtstatus op en activeert overeenkomstig de opgeslagen status eventueel het licht na een herstart.

Het in- en uitschakelen van de fietsverlichting heeft geen invloed op de achtergrondverlichting van het display.

Aanduidingen en instellingen van de boordcomputer

Accu-oplaadaanduiding

De accu-oplaadaanduiding (g) geeft de laadtoestand van de eBike-accu aan. De laadtoestand van de eBike-accu kan eveneens bij de leds op de accu zelf afgelezen worden. In de aanduiding (g) komt elk balkje in het accusymbool overeen met een capaciteit van ongeveer 20 %:

 De eBike-accu is volledig geladen.

 De eBike-accu moet bijgeladen worden.

 De leds van de oplaadaanduiding op de accu gaan uit. De capaciteit voor de ondersteuning van de aandrijving is opgebruikt en de ondersteuning wordt zachtjes uitgeschakeld. De resterende capaciteit wordt voor de verlichting ter beschikking gesteld, de aanduiding knippert.

De capaciteit van de eBike-accu is voldoende voor nog ongeveer 2 uur fietsverlichting.

Snelheids- en afstandsaanduidingen

In de snelheidsmeteraanduiding (a) verschijnt altijd de actuele snelheid.

In de aanduiding (i) verschijnt standaard altijd de laatste instelling. Door herhaaldelijk middellang te drukken  op de toets – verschijnen achtereenvolgens het rijtraject **TRIP**, het totale aantal kilometers **TOTAL** en het bereik van de accu **RANGE**. (Door kort drukken  op de toets – wordt het ondersteuningsniveau verlaagd!)

Voor het **terugzetten** van het rijtraject **TRIP** kiest u het rijtraject **TRIP** en drukt u tegelijkertijd lang  op de toetsen + en –. Eerst verschijnt op het display **RESET**. Wanneer u beide toetsen blijft indrukken, wordt het rijtraject **TRIP** op **0** gezet.

















Voor het **terugzetten** van het bereik **RANGE** kiest u het bereik **RANGE** en drukt u tegelijkertijd lang  op de toetsen + en –. Eerst verschijnt op het display **RESET**. Wanneer u beide toetsen blijft indrukken, wordt het rijtraject **TRIP** op **0** gezet.

U kunt de weergegeven waarden van kilometer in mijl veranderen door de toets – ingedrukt te houden  en kort op de aan/uit-toets (1) te drukken .

Voor onderhoudsdoeleinden kunnen de versies van de deelsystemen en hun onderdeelnummers opgevraagd worden, mits de deelsystemen deze informatie doorgeven (afhankelijk van het deelsysteem). Druk bij **uitgeschakeld** systeem tegelijkertijd op de toetsen – en + en bedien vervolgens de aan/uit-toets (1).

De USB-bus is voor de aansluiting van diagnosesystemen voorbehouden. De USB-bus heeft verder geen functie.

► **De USB-aansluiting moet met het beschermkapje (8) altijd volledig gesloten zijn.**

| Actie | Toetsen | Duur |
|---|--|---|
| Boordcomputer inschakelen |  |  |
| Boordcomputer uitschakelen |  |  |
| Ondersteuning verhogen | + |  |
| Ondersteuning verminderen | - |  |
| Aanduiding TRIP , TOTAL , RANGE , ondersteuningsmodi | - |  |
| Fietsverlichting inschakelen | + |  |
| Fietsverlichting uitschakelen | + |  |
| Rijtraject terugzetten | - + |  |
| Duw hulp activeren | WALK | 1.  |
| Duw hulp uitvoeren | + | 2. willekeurig |
| Van kilometer in mijl veranderen | -  | 1. vasthouden 2.  |
| Versies opvragen ^{A)B)} | - +  | 1. vasthouden 2.  |
| Displayhelderheid instellen ^{C)} | - +  - of + | 1. vasthouden 2.  |

A) Het eBike-systeem moet uitgeschakeld zijn.

B) De informatie wordt als lopende tekst weergegeven.

C) Het display moet uitgeschakeld zijn.

Aanduiding foutcode

De componenten van het eBike-systeem worden permanent automatisch gecontroleerd. Wordt een fout vastgesteld, dan verschijnt de betreffende foutcode op de boordcomputer.

Afhankelijk van de aard van de fout wordt de aandrijving eventueel automatisch uitgeschakeld. Verder rijden zonder ondersteuning door de aandrijving is echter altijd mogelijk. Vóór verdere ritten moet de eBike gecontroleerd worden.

► **Laat alle reparaties uitsluitend door een geautoriseerde rijwielhandelaar uitvoeren.**

| Code | Oorzaak | Verhelpen |
|------|--|---|
| 410 | Een of meerdere toetsen van de boordcomputer zijn geblokkeerd. | Controleer of toetsen zijn vastgeklemd, bijv. door binnengedrongen vuil. Reinig de toetsen indien nodig. |
| 414 | Verbindingsprobleem van de bedienings-eenheid | Aansluitingen en verbindingen laten controleren |
| 418 | Een of meerdere toetsen van de bedieningseenheid zijn geblokkeerd. | Controleer of toetsen zijn vastgeklemd, bijv. door binnengedrongen vuil. Reinig de toetsen indien nodig. |
| 419 | Configuratiefout | Start het systeem opnieuw. Als het probleem blijft bestaan, neem dan contact op met uw Bosch eBike-dealer. |
| 422 | Verbindingsprobleem van aandrijfeenheid | Aansluitingen en verbindingen laten controleren |
| 423 | Verbindingsprobleem van de eBike-accu | Aansluitingen en verbindingen laten controleren |
| 424 | Communicatiefout van de componenten onderling | Aansluitingen en verbindingen laten controleren |
| 426 | Interne time-out fout | Start het systeem opnieuw. Als het probleem blijft bestaan, neem dan contact op met uw Bosch eBike-dealer. Het is in deze fouttoestand niet mogelijk in het basisinstellingsmenu de wielomtrek te laten weergeven of aan te passen. |
| 430 | Interne accu van de boordcomputer leeg (niet bij BUI350) | Boordcomputer opladen (in de houder of via USB-aansluiting) |
| 431 | Softwareversiefout | Start het systeem opnieuw. Als het probleem blijft bestaan, neem dan contact op met uw Bosch eBike-dealer. |
| 440 | Interne fout van aandrijfeenheid | Start het systeem opnieuw. Als het probleem blijft bestaan, neem dan contact op met uw Bosch eBike-dealer. |
| 450 | Interne softwarefout | Start het systeem opnieuw. Als het probleem blijft bestaan, neem dan contact op met uw Bosch eBike-dealer. |
| 460 | Fout bij de USB-aansluiting | Verwijder de kabel van de USB-aansluiting van de boordcomputer. Als het probleem blijft bestaan, neem dan contact op met uw Bosch eBike-dealer. |
| 490 | Interne fout van de boordcomputer | Boordcomputer laten controleren |
| 500 | Interne fout van aandrijfeenheid | Start het systeem opnieuw. Als het probleem blijft bestaan, neem dan contact op met uw Bosch eBike-dealer. |
| 502 | Fout in de fietsverlichting | Controleer het licht en de bijbehorende bekabeling. Start het systeem opnieuw. Als het probleem blijft bestaan, neem dan contact op met uw Bosch eBike-dealer. |
| 503 | Fout van snelheidssensor | Start het systeem opnieuw. Als het probleem blijft bestaan, neem dan contact op met uw Bosch eBike-dealer. |
| 504 | Manipulatie van het snelheidssignaal gedetecteerd. | Controleer de positie van de spaakmagneet en stel deze evt. in. Controleer op manipulatie (tuning). De ondersteuning van de aandrijving wordt verminderd. |
| 510 | Interne sensorfout | Start het systeem opnieuw. Als het probleem blijft bestaan, neem dan contact op met uw Bosch eBike-dealer. |
| 511 | Interne fout van aandrijfeenheid | Start het systeem opnieuw. Als het probleem blijft bestaan, neem dan contact op met uw Bosch eBike-dealer. |
| 530 | Accufout | Schakel de eBike uit, verwijder de eBike-accu en plaats de eBike-accu opnieuw. Start het systeem opnieuw. Als het probleem blijft bestaan, neem dan contact op met uw Bosch eBike-dealer. |

| Code | Oorzaak | Verhelpen |
|----------|---|---|
| 531 | Configuratiefout | Start het systeem opnieuw. Als het probleem blijft bestaan, neem dan contact op met uw Bosch eBike-dealer. |
| 540 | Temperatuurfout | De eBike bevindt zich buiten het toegestane temperatuurbereik. Schakel het eBike-systeem uit om de aandrijfseenheid naar het toegestane temperatuurbereik te laten afkoelen of opwarmen. Start het systeem opnieuw. Als het probleem blijft bestaan, neem dan contact op met uw Bosch eBike-dealer. |
| 550 | Een niet toegestane gebruiker werd herkend. | Verwijder de gebruiker. Start het systeem opnieuw. Als het probleem blijft bestaan, neem dan contact op met uw Bosch eBike-dealer. |
| 580 | Softwareversiefout | Start het systeem opnieuw. Als het probleem blijft bestaan, neem dan contact op met uw Bosch eBike-dealer. |
| 591 | Authenticatiefout | Schakel het eBike-systeem uit. Verwijder de accu en plaats deze opnieuw. Start het systeem opnieuw. Als het probleem blijft bestaan, neem dan contact op met uw Bosch eBike-dealer. |
| 592 | Incompatibele component | Compatibel display plaatsen. Als het probleem blijft bestaan, neem dan contact op met uw Bosch eBike-dealer. |
| 593 | Configuratiefout | Start het systeem opnieuw. Als het probleem blijft bestaan, neem dan contact op met uw Bosch eBike-dealer. |
| 595, 596 | Communicatiefout | Controleer de bekabeling naar de versnelling en start het systeem opnieuw. Als het probleem blijft bestaan, neem dan contact op met uw Bosch eBike-dealer. |
| 602 | Interne accufout | Start het systeem opnieuw. Als het probleem blijft bestaan, neem dan contact op met uw Bosch eBike-dealer. |
| 603 | Interne accufout | Start het systeem opnieuw. Als het probleem blijft bestaan, neem dan contact op met uw Bosch eBike-dealer. |
| 605 | Accu temperatuurfout | De accu bevindt zich buiten het toegestane temperatuurbereik. Schakel het eBike-systeem uit om de accu naar het toegestane temperatuurbereik te laten afkoelen of opwarmen. Start het systeem opnieuw. Als het probleem blijft bestaan, neem dan contact op met uw Bosch eBike-dealer. |
| 606 | Externe accufout | Controleer de bekabeling. Start het systeem opnieuw. Als het probleem blijft bestaan, neem dan contact op met uw Bosch eBike-dealer. |
| 610 | Accuspanningsfout | Start het systeem opnieuw. Als het probleem blijft bestaan, neem dan contact op met uw Bosch eBike-dealer. |
| 620 | Fout oplaadapparaat | Vervang het oplaadapparaat. Neem contact op met uw Bosch eBike-dealer. |
| 640 | Interne accufout | Start het systeem opnieuw. Als het probleem blijft bestaan, neem dan contact op met uw Bosch eBike-dealer. |
| 655 | Meervoudige accufout | Schakel het eBike-systeem uit. Verwijder de accu en plaats deze opnieuw. Start het systeem opnieuw. Als het probleem blijft bestaan, neem dan contact op met uw Bosch eBike-dealer. |
| 656 | Softwareversiefout | Neem contact op met uw Bosch eBike-dealer, zodat hij een software-update uitvoert. |
| 7xx | Fout bij componenten van derden | Neem goed nota van de informatie in de gebruiksaanwijzing van de betreffende fabrikant van de componenten. |
| 800 | Interne ABS-fout | Neem contact op met uw Bosch eBike-dealer. |
| 810 | Ongeldige signalen bij de wielsnelheidsensor | Neem contact op met uw Bosch eBike-dealer. |
| 820 | Fout bij kabel naar de voorste wielsnelheidsensor | Neem contact op met uw Bosch eBike-dealer. |

| Code | Oorzaak | Verhelpen |
|--------------------------------|---|--|
| 821 ... 826 | Ongeldige signalen bij de voorste wielsnelheidssensor Sensorschijf mogelijk niet aanwezig, defect of verkeerd gemonteerd; duidelijk verschillende banddiameters voorwiel en achterwiel; extreme rijssituatie, bijv. rijden op het achterwiel | Start het systeem opnieuw en maak ten minste 2 minuten lang een proefrit. Het ABS-controlelampje moet uitgaan. Als het probleem blijft bestaan, neem dan contact op met uw Bosch eBike-dealer. |
| 830 | Fout bij kabel naar de achterste wielsnelheidssensor | Neem contact op met uw Bosch eBike-dealer. |
| 831 833 ... 835 | Ongeldige signalen bij de achterste wielsnelheidssensor Sensorschijf mogelijk niet aanwezig, defect of verkeerd gemonteerd; duidelijk verschillende banddiameters voorwiel en achterwiel; extreme rijssituatie, bijv. rijden op het achterwiel | Start het systeem opnieuw en maak ten minste 2 minuten lang een proefrit. Het ABS-controlelampje moet uitgaan. Als het probleem blijft bestaan, neem dan contact op met uw Bosch eBike-dealer. |
| 840 | Interne ABS-fout | Neem contact op met uw Bosch eBike-dealer. |
| 850 | Interne ABS-fout | Neem contact op met uw Bosch eBike-dealer. |
| 860, 861 | Fout van de spanningsvoorziening | Start het systeem opnieuw. Als het probleem blijft bestaan, neem dan contact op met uw Bosch eBike-dealer. |
| 870, 871 880 883 ... 885 | Communicatiefout | Start het systeem opnieuw. Als het probleem blijft bestaan, neem dan contact op met uw Bosch eBike-dealer. |
| 889 | Interne ABS-fout | Neem contact op met uw Bosch eBike-dealer. |
| 890 | ABS-controlelampje is defect of ontbreekt; ABS functioneert mogelijk niet. | Neem contact op met uw Bosch eBike-dealer. |
| Geen aanduiding | Interne fout van de boordcomputer | Herstart uw eBike-systeem door dit uit en opnieuw in te schakelen. |

Onderhoud en service

Onderhoud en reiniging

Alle componenten inclusief de aandrijfseenheid mogen niet onder water gedompeld of met water onder druk gereinigd worden.

Gebruik voor de reiniging van uw boordcomputer een zachte, alleen met water bevochtigde doek. Gebruik geen reinigingsmiddelen.

Laat uw eBike-systeem minstens één keer per jaar technisch controleren (o.a. mechanisme, actualiteit van de systeemsoftware).

Bovendien kan de fietsfabrikant of rijwielhandelaar voor de servicebeurt een kilometerstand in het systeem opslaan. In dit geval zal de boordcomputer de uit te voeren servicebeurt met de aanduiding **(f)** laten zien.

Neem voor service of reparaties aan de eBike contact op met een erkende rijwielhandel.

Klantenservice en gebruiksadvisies

Neem bij alle vragen over het eBike-systeem en zijn componenten contact op met een erkende rijwielhandel.

Contactgegevens van erkende rijwielhandels vindt u op de internetpagina www.bosch-ebike.com.

Afvalverwijdering



Aandrijfseenheid, boordcomputer incl. bedieningseenheid, accu, snelheidssensor, accessoires en verpakkingen moeten op een milieuvriendelijke manier gerecycled worden.

Gooi eBikes en hun componenten niet bij het huisvuil!



Volgens de Europese richtlijn 2012/19/EU moeten niet meer bruikbare elektrische apparaten en volgens de Europese richtlijn 2006/66/EG moeten defecte of verbruikte accu's/batterijen apart worden ingezameld en op een voor het milieu verantwoorde wijze worden gerecycled.

Geef niet meer te gebruiken Bosch eBike-componenten af bij een erkende rijwielhandel.

Wijzigingen voorbehouden.

Sikkerhedsinstrukser



Læs alle sikkerhedsinstrukser og anvisninger. Overholdes sikkerhedsinstrukserne og anvisningerne ikke, er der risiko for elektrisk stød, brand og/eller alvorlige kvæstelser.

Opbevar alle sikkerhedsinstrukser og anvisninger til fremtidig brug.

Det i brugsanvisningen anvendte begreb **akku** vedrører alle originale Bosch eBike-akkuer.

- ▶ **Lad dig ikke aflede af visningen på cykelcomputeren.** Hvis du ikke koncentrerer dig 100 % om trafikken, risikerer du at blive involveret i en ulykke. Hvis du ønsker at foretage indtastninger i din cykelcomputer ud over understøttingsniveauet, skal du standse og indtaste de pågældende data.
- ▶ **Læs og overhold sikkerhedsanvisningerne og instruktionerne i alle brugsanvisninger til eBike-systemet og i brugsanvisningen til din eBike.**
- ▶ **Indstil displayets lysstyrke, så du let kan se de vigtigste oplysninger som f.eks. hastighed eller advarselsymboler.** En forøget indstillet displaylysstyrke kan føre til farlige situationer.

Produkt- og ydelsesbeskrivelse

Beregnet anvendelse

Cykelcomputeren **Purion** er beregnet til styring af et Bosch eBike-system samt visning af køredata.

Ud over de her viste funktioner er det til enhver tid muligt, at der indføres softwareændringer til fejlfhjælpning og funktionsændringer.

Illustrerede komponenter

Nummereringen af de afbildede komponenter vedrører illustrationerne på grafiksiderne i begyndelsen af vejledningen. Enkelte billeder i denne brugsanvisning kan, afhængigt af din eBikes udstyr, afvige en smule fra de faktiske forhold.

- (1) Tænd/sluk-tast cykelcomputer
- (2) Tasten Skubbehjælp **WALK**
- (3) Fastgørelsesskrue cykelcomputer
- (4) Holder til cykelcomputer
- (5) Tasten Sænk understøtning –
- (6) Tasten Forøg understøtning +
- (7) Display
- (8) Beskyttelseskappe til USB-bøsning
- (9) USB-diagnosebøsning (kun til vedligeholdelsesarbejde)
- (10) Batterirumslåg

Visningselementer cykelcomputer

- (a) Speedometervisning
- (b) Indikator enhed km/h

- (c) Indikator enhed mph
- (d) Indikator for samlet distance **TOTAL**
- (e) Indikator for rækkevidde **RANGE**
- (f) Indikator for service
- (g) Akku-ladetilstandsindikator
- (h) Indikator belysning
- (i) Indikator for understøttingsniveau/serviceindikator
- (j) Indikator for strækning **TRIP**

Tekniske data



| Cykelcomputer | | Purion |
|-------------------------------|----|--------------------------------------|
| Produktkode | | BUI215 |
| Batterier ^{A)} | | 2 × 3 V CR2016 |
| Driftstemperatur | °C | -5 ... +40 |
| Opbevaringstemperatur | °C | +10 ... +40 |
| Kapslingsklasse ^{B)} | | IP 54 (støv- og stænkvandsbeskyttet) |
| Vægt, ca. | kg | 0,1 |

A) Vi anbefaler at benytte de batterier, der tilbydes af Bosch. De kan rekvireres hos din cykelhandler (varenummer: 1 270 016 819).

B) ved lukket USB-afdækning
Bosch eBike-System anvender FreeRTOS (se <http://www.freertos.org>).

Brug

Symboler og deres betydning

| Symbol | Forklaring |
|--|---|
|  | kort tastetryk (kortere end 1 sekund) |
|  | middellangt tastetryk (mellem 1 sekund og 2,5 sekunder) |
|  | langt tastetryk (længere end 2,5 sekunder) |

Ibrugtagning

Fordsætninger

eBike-systemet kan kun aktiveres, når følgende forudsætninger er opfyldt:

- En tilstrækkeligt opladet akku er indsat (se brugsanvisning til akkuen).
- Hastighedssensoren er tilsluttet rigtigt (se brugsanvisning til drivenheden).

Til-/frakobling af eBike-system

For **tilkobling** af eBike-systemet har du følgende muligheder:

- Tryk med indsat eBike-akku på cykelcomputerens start-stop-tast **(1)**.
- Tryk på eBike-akkuens start-stop-tast (se brugsanvisning til akkuen).

Drevet aktiveres, så snart du træder i pedalerne (undtagen i funktionen skubbehjælp eller i understøtningsniveauet **OFF**). Motoreffekten retter sig efter det indstillede understøtningsniveau på cykelcomputeren.

Så snart du i normal funktion holder op med at træde i pedalerne, eller så snart du har nået en hastighed på **25/45 km/h**, frakobles understøtningen fra eBike-drevet. Drevet aktiveres automatisk igen, så snart du træder i pedalerne, og hastigheden ligger under **25/45 km/h**.

For **frakobling** af eBike-systemet har du følgende muligheder:

- Tryk på cykelcomputerens start-stop-tast **(1)**.
- Sluk eBike-akkuen på dens start-stop-tast (der findes løsninger fra enkelte cykelproducenter, hvor der ikke er adgang til akkuens start-stop-tast; se driftsvejledning fra cykelproducenten).

Når systemet slukkes, lukker det ned. Det tager ca. 3 sekunder. Det er først muligt at genindkoble systemet efter udløbet af denne tid.

Hvis eBiken ikke bevæges i ca. 10 minutter, **og** man ikke trykker på en tast på cykelcomputeren, slukkes eBike-systemet automatisk for at spare energi.

Bemærk: Sluk altid eBike-systemet, når du parkerer eBiken.

Bemærk: Skulle cykelcomputerens batterier være tomme, kan du alligevel tænde din eBike på cyklens akku. Det anbefales imidlertid at skifte de interne batterier hurtigst muligt for at undgå beskadigelser.

Energiforsyning af cykelcomputeren

Cykelcomputeren forsynes med spænding via to CR2016-knappceller.

Skift af batterier (se billede A)

Hvis cykelcomputeren viser **LOW BAT** på displayet, skal du tage cykelcomputeren af styret, idet du skruer cykelcomputerens fastgørelsesskrue **(3)** ud. Åbn batteridækslet **(10)** med en passende mønt, tag de brugte batterier ud, og indsæt nye batterier af typen CR2016. De af Bosch anbefalede batterier fås hos din cykelhandler.

Sørg for korrekt polaritet ved isætning af batterierne.

Luk batterirummet igen, og fastgør cykelcomputeren med fastgørelsesskruen **(3)** på din eBikes styr.

Til-/frakobling af skubbehjælp

Skubbehjælpen kan gøre det lettere for dig at skubbe eBiken. Hastigheden i denne funktion afhænger af det valgte gear og kan komme op på maks. **6 km/h**. Jo lavere det valgte gear er, desto mindre er hastigheden i funktionen skubbehjælp (ved fuld ydelse).

► **Funktionen "skubbehjælp" må udelukkende anvendes ved skubning af eBiken.** Hvis eBikens hjul ikke har kontakt med underlaget, når skubbehjælpen anvendes, er der fare for personskader.

For at **aktivere** skubbehjælpen skal du trykke kort på tasten **WALK** på din cykelcomputer. Efter aktiveringen trykker du på tasten **+** inden for 3 sek. og holder den nede. eBikens drev tilkobles.

Bemærk: Skubbehjælpen kan ikke aktiveres i understøtningsniveauet **OFF**.

Skubbehjælpen **frakobles**, når en af følgende hændelser indtræffer:

- Du slipper tasten **+**,
- eBikens hjul blokeres (f.eks. hvis man bremses eller støder på en forhindring),
- hastigheden overskrider **6 km/h**.

Skubbehjælpens funktionsmåde er omfattet af landespecifikke bestemmelser og kan derfor afvige fra ovennævnte beskrivelse eller være deaktiveret.

Indstilling af understøtningsniveau



På cykelcomputeren kan du indstille, hvor meget eBike-drevet skal understøtte dig, når du træder i pedalerne. Understøtningsniveauet kan til enhver tid ændres, også under kørsel.

Bemærk: I enkelte udførelser er det muligt, at understøtningsniveauet er forindstillet og ikke kan ændres. Det er også muligt, at der kan vælges mellem færre understøtningsniveauer end angivet her.

Følgende understøtningsniveauer står maksimalt til rådighed:



- **OFF:** Motorunderstøtningen er slået fra, og eBiken kan kun bevæges frem ved at træde i pedalerne som på en normal cykel. Skubbehjælpen kan ikke aktiveres i dette understøtningsniveau.

- **ECO:** god understøtning ved maksimal effektivitet, for maksimal rækkevidde
- **TOUR:** ensartet understøtning, til ture med stor rækkevidde
- **SPORT/eMTB:**
 - SPORT:** kraftfuld understøtning, til sportslig kørsel på kuperede strækninger samt til bytrafik
 - eMTB:** optimal understøtning i alle typer terræn, sportslig start, forbedret dynamik, maksimal ydeevne (**eMTB** fås kun i kombination med drivenhederne BDU250P CX, BDU365, BDU450 CX og BDU480 CX. I givet fald kræves en softwareopdatering.)
- **TURBO:** maksimal understøtning op til høje trædefrekvenser, til sportslig kørsel

For at **forøge** understøtningsniveauet skal du trykke kort  på tasten **+** (**6**) på cykelcomputeren en eller flere gange, indtil det ønskede understøtningsniveau ses i visningen (**i**), og for at **sænke** trykker du kort  på tasten **-** (**5**).

Hvis **TRIP**, **TOTAL** eller **RANGE** er indstillet i visningen, vises det valgte understøtningsniveau kun kortvarigt (ca. 1 sekund) ved omskiftning.

Tænd/sluk af cykelbelysning

I udførelsen, hvor kørelyset strømforsynes via eBike-systemet, kan du med et middellangt tryk  på tasten **+** tænde forlys og baglys samtidig. Cykelbelysningen kan slukkes med et langt tryk  på tasten **+**.

Når lyset er tændt, vises belysningssymbolet (**h**).

Kontrollér altid cykelbelysningens funktion, før du begynder at køre.

Cykelcomputeren gemmer lysstatus, så lyset efter en genstart tændes igen med den gemte status.

Tænding og slukning af cykelbelysningen har ingen indflydelse på displayets baggrundsbelysning.

Cykelcomputerens visninger og indstillinger

Akku-ladetilstandsindikator

Indikatoren for akkuens opladningstilstand (**g**) viser eBike-akkuens opladningstilstand. eBike-akkuens ladetilstand kan også aflæses på lysdioderne på selve akkuen.

I visningen (**g**) svarer hver bjælke i akkusymbolet til ca. 20 % kapacitet:

 eBike-akkuen er ladet helt op.

 eBike-akkuen bør genoplades.

 Ladetilstandsindikatoren lysdioder på akkuen slukkes. Kapaciteten til understøtning af fremdriften er brugt op, og understøtningen frakobles blidt. Den resterende kapacitet stilles til rådighed for belysningen, og indikatoren blinker.

eBike-akkuens resterende kapacitet rækker til ca. 2 timers cykelbelysning.

Hastigheds- og afstandsvisninger

I speedometervisningen (**a**) ses altid den aktuelle hastighed.

I visningen (**i**) ses som standard altid den sidste indstilling. Ved gentagne middellange tryk  på tasten – vises efter hinanden kørestrækningen **TRIP**, samlet antal kilometer **TOTAL** og akkuens **RANGE** rækkevidde. (Ved kortvarigt tryk  på tasten – sænkes understøtningsniveauet!)



For **nulstilling** af kørestrækningen **TRIP** vælger du kørestrækningen **TRIP** og trykker samtidig længe  på tasterne + og –. Først vises **RESET** på displayet. Hvis du fortsat trykker på begge taster, sættes kørestrækningen **TRIP** til **0**.











For **nulstilling** af rækkevidden **RANGE** vælger du rækkevidden **RANGE** og trykker samtidig længe  på tasterne + og –. Først vises **RESET** på displayet. Hvis du fortsat trykker på begge taster, sættes kørestrækningen **TRIP** til **0**.

Du kan ændre de viste værdier fra kilometer til miles ved at holde tasten – nede  og kort trykke  på start-stop-tasten (**1**).

I forbindelse med vedligeholdelsesarbejde kan der forespørges om delsystemernes versioner og deres typedelnumre, såfremt delsystemerne videregiver disse informationer (afhængigt af delsystemet). Tryk med **slukket** system samtidig på tasterne – og + og aktivér derefter start-stop-tasten (**1**). USB-bøsningen er forbeholdt tilslutning af diagnose-systemer. USB-bøsningen har ingen andre funktioner.

► **USB-tilslutningen skal altid være helt lukket med beskyttelseskappen (8).**

| Handling | Taster | Varighed |
|----------------------|---|---|
| Tænd cykelcomputer |  |  |
| Sluk cykelcomputer |  |  |
| Forøg understøtning | + |  |
| Nedsæt understøtning | - |  |

| Handling | Taster | Varighed |
|---|---|--|
| Visning TRIP , TOTAL , RANGE , understøtningstilstande | - |  |
| Tænd cykelbelysning | + |  |
| Sluk cykelbelysning | + |  |
| Nulstil kørestrækning | - + |  |
| Aktivér skubbehjælp Udfør skubbehjælp | WALK + | 1.  2. vilkårlig |
| Omstil fra kilometer til miles | -  | 1. holdes 2.  |
| Forespørg om versioner ^{A)B)} | - +  | 1. holdes 2.  |
| Indstil displaylysstyrke ^{C)} | - +  - eller + | 1. holdes 2.  |

A) eBike-systemet skal være slukket.

B) Informationerne vises som løbende tekst.

C) Displayet skal være slukket.

Visning af fejlkode

eBike-systemets komponenter kontrolleres hele tiden automatisk. Hvis der konstateres en fejl, vises den pågældende fejlkode på cykelcomputeren.

Afhængigt af fejls type er det muligt, at drevet slås fra automatisk. Det er dog altid muligt at køre videre uden understøtning fra drevet. Før du kører flere ture, bør eBiken kontrolleres.

► **Lad kun en autoriseret cykelhandler udføre reparationer.**

| Kode | Årsag | Afhjælpning |
|------|--|---|
| 410 | En eller flere af cykelcomputerens taster er blokeret. | Kontrollér, om tasterne klemmer, f.eks. fordi på grund af snavs. Rengør om nødvendigt tasterne. |
| 414 | Forbindelsesproblem for betjeningsenheden | Få kontrolleret tilslutninger og forbindelser |
| 418 | En eller flere af betjeningsenhedens taster er blokeret. | Kontrollér, om tasterne klemmer, f.eks. fordi på grund af snavs. Rengør om nødvendigt tasterne. |
| 419 | Konfigurationsfejl | Genstart systemet. Hvis problemet fortsætter, skal du kontakte Bosch eBike-forhandleren. |
| 422 | Forbindelsesproblem for drivenheden | Få kontrolleret tilslutninger og forbindelser |
| 423 | Forbindelsesproblem for eBike-akkuen | Få kontrolleret tilslutninger og forbindelser |
| 424 | Kommunikationsfejl mellem komponenterne | Få kontrolleret tilslutninger og forbindelser |
| 426 | Intern tidsoverskridelsesfejl | Genstart systemet. Hvis problemet fortsætter, skal du kontakte Bosch eBike-forhandleren. I denne fejltilstand er det ikke muligt at få vist eller tilpasse dækomfanget. |
| 430 | Cykelcomputerens interne akku er tom (ikke ved BUI350) | Oplad cykelcomputeren (i holderen eller via USB-tilslutning) |
| 431 | Software-versionsfejl | Genstart systemet. Hvis problemet fortsætter, skal du kontakte Bosch eBike-forhandleren. |
| 440 | Intern fejl i drivenheden | Genstart systemet. Hvis problemet fortsætter, skal du kontakte Bosch eBike-forhandleren. |
| 450 | Intern softwarefejl | Genstart systemet. Hvis problemet fortsætter, skal du kontakte Bosch eBike-forhandleren. |
| 460 | Fejl på USB-tilslutningen | Fjern kablet fra cykelcomputerens USB-tilslutning. Hvis problemet fortsætter, skal du kontakte Bosch eBike-forhandleren. |
| 490 | Intern fejl i cykelcomputeren | Få kontrolleret cykelcomputeren |
| 500 | Intern fejl i drivenheden | Genstart systemet. Hvis problemet fortsætter, skal du kontakte Bosch eBike-forhandleren. |
| 502 | Fejl i cykelbelysningen | Kontroller lyset og den tilhørende ledningsføring. Genstart systemet. Hvis problemet fortsætter, skal du kontakte Bosch eBike-forhandleren. |
| 503 | Fejl ved hastighedssensoren | Genstart systemet. Hvis problemet fortsætter, skal du kontakte Bosch eBike-forhandleren. |
| 504 | Manipulation af hastighedssignalet registreret. | Kontrollér egemagnetens position, og indstil evt. Kontrollér for manipulation (tuning). Drevet understøttelse nedsættes. |
| 510 | Intern sensorfejl | Genstart systemet. Hvis problemet fortsætter, skal du kontakte Bosch eBike-forhandleren. |
| 511 | Intern fejl i drivenheden | Genstart systemet. Hvis problemet fortsætter, skal du kontakte Bosch eBike-forhandleren. |
| 530 | Batterifejl | Frakobl eBiken, tag eBike-akkuen ud, og indsæt eBike-akkuen igen. Genstart systemet. Hvis problemet fortsætter, skal du kontakte Bosch eBike-forhandleren. |
| 531 | Konfigurationsfejl | Genstart systemet. Hvis problemet fortsætter, skal du kontakte Bosch eBike-forhandleren. |

| Kode | Årsag | Afhjælpning |
|-------------|--|---|
| 540 | Temperaturfejl | eBiken befinder sig uden for det tilladte temperaturområde. Frakobl eBike-systemet for at lade drivenheden køle af eller varme op til det tilladte temperaturområde. Genstart systemet. Hvis problemet fortsætter, skal du kontakte Bosch eBike-forhandleren. |
| 550 | En ugyldig forbruger blev registreret. | Fjern forbrugeren. Genstart systemet. Hvis problemet fortsætter, skal du kontakte Bosch eBike-forhandleren. |
| 580 | Software-versionsfejl | Genstart systemet. Hvis problemet fortsætter, skal du kontakte Bosch eBike-forhandleren. |
| 591 | Autentificeringsfejl | Frakobl eBike-systemet. Tag batteriet ud, og sæt det i igen. Genstart systemet. Hvis problemet fortsætter, skal du kontakte Bosch eBike-forhandleren. |
| 592 | Inkompatible komponenter | Anvend kompatibelt display. Hvis problemet fortsætter, skal du kontakte Bosch eBike-forhandleren. |
| 593 | Konfigurationsfejl | Genstart systemet. Hvis problemet fortsætter, skal du kontakte Bosch eBike-forhandleren. |
| 595, 596 | Kommunikationsfejl | Kontrollér gearkablerne, og genstart systemet. Hvis problemet fortsætter, skal du kontakte Bosch eBike-forhandleren. |
| 602 | Intern batterifejl | Genstart systemet. Hvis problemet fortsætter, skal du kontakte Bosch eBike-forhandleren. |
| 603 | Intern batterifejl | Genstart systemet. Hvis problemet fortsætter, skal du kontakte Bosch eBike-forhandleren. |
| 605 | Batteritemperaturfejl | Akkuen befinder sig uden for det tilladte temperaturområde. Frakobl eBike-systemet for at lade akkuen køle af eller varme op til det tilladte temperaturområde. Genstart systemet. Hvis problemet fortsætter, skal du kontakte Bosch eBike-forhandleren. |
| 606 | Ekstern batterifejl | Kontroller ledningsføringen. Genstart systemet. Hvis problemet fortsætter, skal du kontakte Bosch eBike-forhandleren. |
| 610 | Batterispændingsfejl | Genstart systemet. Hvis problemet fortsætter, skal du kontakte Bosch eBike-forhandleren. |
| 620 | Fejl på lader | Udskift laderen. Kontakt Bosch eBike-forhandleren. |
| 640 | Intern batterifejl | Genstart systemet. Hvis problemet fortsætter, skal du kontakte Bosch eBike-forhandleren. |
| 655 | Batterimultifejl | Frakobl eBike-systemet. Tag batteriet ud, og sæt det i igen. Genstart systemet. Hvis problemet fortsætter, skal du kontakte Bosch eBike-forhandleren. |
| 656 | Software-versionsfejl | Kontakt din Bosch eBike-forhandler, så denne kan opdatere softwaren. |
| 7xx | Fejl ved tredjepartskomponenter | Følg oplysningerne i brugsanvisningen fra den pågældende komponentproducent. |
| 800 | Intern ABS-fejl | Kontakt Bosch eBike-forhandleren. |
| 810 | Uplausible signaler på hjulhastighedssensoren | Kontakt Bosch eBike-forhandleren. |
| 820 | Fejl på ledning til den forreste hjulhastighedssensor | Kontakt Bosch eBike-forhandleren. |
| 821 ... 826 | Uplausible signaler på den forreste hjulhastighedssensor Sensorskive muligvis ikke til stede, defekt eller monteret forkert; tydelig forskel på hjuldiameter mellem forhjul og baghjul; ekstrem køresituation, f.eks. kørsel på baghjulet | Genstart systemet, og udfør en prøvekørsel i mindst 2 minutter. ABS-kontrollampen skal slukkes. Hvis problemet fortsætter, skal du kontakte Bosch eBike-forhandleren. |

| Kode | Årsag | Afhjælpning |
|--------------------------------|--|---|
| 830 | Fejl på ledning til den bageste hjulhastighedsensor | Kontakt Bosch eBike-forhandleren. |
| 831 833 ... 835 | Uplausible signaler på den bageste hjulhastighedsensor Sensorskive muligvis ikke til stede, defekt eller monteret forkert; tydelig forskel på hjuldiameter mellem forhjul og baghjul; ekstrem køresituation, f.eks. kørsel på baghjulet | Genstart systemet, og udfør en prøvekørsel i mindst 2 minutter. ABS-kontrollampen skal slukkes. Hvis problemet fortsætter, skal du kontakte Bosch eBike-forhandleren. |
| 840 | Intern ABS-fejl | Kontakt Bosch eBike-forhandleren. |
| 850 | Intern ABS-fejl | Kontakt Bosch eBike-forhandleren. |
| 860, 861 | Fejl ved spændingsforsyningen | Genstart systemet. Hvis problemet fortsætter, skal du kontakte Bosch eBike-forhandleren. |
| 870, 871 880 883 ... 885 | Kommunikationsfejl | Genstart systemet. Hvis problemet fortsætter, skal du kontakte Bosch eBike-forhandleren. |
| 889 | Intern ABS-fejl | Kontakt Bosch eBike-forhandleren. |
| 890 | ABS-kontrollampe er defekt eller mangler; ABS er muligvis uden funktion. | Kontakt Bosch eBike-forhandleren. |
| Ingen visning | Intern fejl i cykelcomputeren | Genstart dit eBike-system ved at slukke og tænde igen. |

Vedligeholdelse og service

Vedligeholdelse og rengøring

Alle komponenter inklusive drivenheden må ikke dyppes i vand eller rengøres med vand under tryk.

Brug en blød klud, der kun er fugtet med vand, til rengøring af din cykelcomputer. Brug ikke rengøringsmiddel.

Få udført en teknisk kontrol af dit eBike-system mindst en gang årligt (bl.a. mekanik, systemsoftwarens aktualitet).

Desuden kan cykelproducenten eller cykelhandleren lagre et antal kørte kilometer i systemet med henblik på serviceterminen. I så fald vil cykelcomputeren angive den forfaldne servicetermin med visningen **(f)** ↗.

Ved behov for service eller reparation af eBiken bedes du kontakte en autoriseret cykelhandler.

Kundeservice og anvendelsesrådgivning

Ved alle spørgsmål til eBike-systemet og dets komponenter bedes du kontakte en autoriseret cykelhandler.

Kontaktdata for autoriserede cykelhandlere finder du på hjemmesiden www.bosch-ebike.com.

Bortskaffelse



Drivenhed, cykelcomputer inkl. betjeningsenhed, akku, hastighedssensor, tilbehør og emballage skal indsamles og genbruges iht. gældende miljøforskrifter.

Smid ikke eBikes og deres komponenter ud sammen med husholdningsaffaldet!



Iht. det europæiske direktiv 2012/19/EU skal kasseret el-værktøj og iht. det europæiske direktiv 2006/66/EF skal defekte eller opbrugte akkuer/batterier indsamles separat og genbruges iht. gældende miljøforskrifter.

Kasserede Bosch eBike-komponenter bedes afleveret hos en autoriseret cykelhandler.

Ret til ændringer forbeholdes.

Säkerhetsanvisningar



Läs igenom alla säkerhetsanvisningar och instruktioner. Fel som uppstår till följd av att säkerhetsinstruktionerna och anvisningarna inte följts kan orsaka elstöt, brand och/eller allvarliga personskador.

Spara alla säkerhetsanvisningar och anvisningar.

Begreppet **Batteri**, som används i denna bruksanvisning avser alla original Bosch eBike-batterier.

- ▶ **Låt dig inte distraheras av cykeldatorn.** Om du inte uteslutande koncentrerar dig på trafiken riskerar du att bli inblandad i en olycka. Om du vill göra inmatningar i din färdator utöver att skifta assistansnivå bör du stanna och mata in önskade data.
- ▶ **Läs och beakta säkerhetsanvisningarna och anvisningar i alla bruksanvisningarna för eBike-systemet samt i bruksanvisningen för din eBike.**
- ▶ **Ställ in displayens ljusstyrka så att du tydligt kan se viktig information, som hastighet eller varningssymboler.** En display med felaktigt inställd ljusstyrka kan leda till farliga situationer.

Produkt- och prestandabeskrivning

Ändamålsenlig användning

Cykeldatorn **Purion** är avsedd för styrning av ett Bosch eBike-system och för visning av färddata.

Utöver de här beskrivna funktionerna kan det när som helst hända att det görs programvaruändringar för att rätta fel eller ändra funktionerna.

Illustrerade komponenter

Numreringen av de avbildade komponenterna refererar till bilderna i början av bruksanvisningen.

Vissa avbildningar i denna bruksanvisning kan, beroende på utrustningen på din eBike, avvika något från de faktiska förhållandena.

- (1) På-/av-knapp cykeldator
- (2) Knapp påskjutningshjälp **WALK**
- (3) Fästskruv cykeldator
- (4) Hållare cykeldator
- (5) Knapp minska assistans –
- (6) Knapp öka assistans +
- (7) Display
- (8) USB-uttagets skyddskåpa
- (9) USB-diagnosuttag (endast i underhållsyfte)
- (10) Batterifackets lock

Visningselement cykeldator

- (a) Hastighetsmätare
- (b) Visning enhet km/h
- (c) Visning enhet mph

(d) Visning total distans **TOTAL**

(e) Visning räckvidd **RANGE**

(f) Visning service

(g) Indikering batteristatus

(h) Visning belysning

(i) Visning assistansnivå/värdevisning

(j) Visning sträcka **TRIP**

Tekniska data



| Cykeldator | Purion | |
|---------------------------|--------|--------------------------------------|
| Produktkod | | BUI215 |
| Batterier ^{A)} | | 2 × 3 VCR2016 |
| Driftstemperatur | °C | -5 ... +40 |
| Lagringstemperatur | °C | +10 ... +40 |
| Skyddsklass ^{B)} | | IP 54 (damm- och stänkvattenskyddad) |
| Vikt, ca. | kg | 0,1 |

A) Vi rekommenderar att batterier från Bosch används. Dessa hittar du hos din cykelhandlare (artikelnummer: 1 270 016 819).

B) vid stängd USB-kåpa
Bosch eBike-system använder FreeRTOS (se <http://www.freertos.org>).

Drift

Symboler och deras betydelse

| Symbol | Förklaring |
|--|--|
|  | Kort knapptryck (mindre än 1 sekund) |
|  | Medellångt knapptryck (mellan 1 sekund och 2,5 sekunder) |
|  | Långt knapptryck (längre än 2,5 sekunder) |

Driftstart

Förutsättningar

eBike-systemet kan bara aktiveras när följande förutsättningar har uppfyllts:

- Ett tillräckligt laddat batteri har satts i (se batteriets bruksanvisning).
- Hastighetssensorn är korrekt ansluten (se drivenhetens bruksanvisning).

Sätta på/stänga av eBike-systemet

För att **sätta på** eBike-systemet har du följande möjligheter:

- Tryck på på-/av-knappen **(1)** på cykeldatorn medan eBike-batteriet är anslutet.
- Tryck på på-/av-knappen på eBike-batteriet (se batteriets bruksanvisning).

Drivningen aktiveras så snart du trampar på pedalerna (utom vid funktion gångstöd eller på assistansnivån **OFF**).

Motoreffekten beror på den inställda assistansnivån på cykeldatorn.

Så snart du slutar med att trampa på pedalerna i normal drift eller så snart du uppnått en hastighet på **25/45 km/h** stängs eBike-drivningens assistans av. Drivningen aktiveras automatiskt så snart du trampar på pedalerna och hastigheten ligger under **25/45 km/h**.

För att **stänga av** eBike-systemet har du följande möjligheter:

- Tryck på på-/av-knappen **(1)** på cykeldatorn.
- Stäng av eBike-batteriet med på-/av-knappen (cykeltillverkarspecifika lösningar finns där på-/av-knappen inte är tillgänglig; se tillverkarens bruksanvisning).

Efter avstängning slås systemet av. Det tar ca. 3 sek. En omedelbar återstart är möjlig först när systemet är avstängt.

Om eBike inte förflyttas under cirka 10 minuter **och** om ingen knapp trycks på cykeldatorn stänger eBike-systemet av sig automatiskt av energisparskäl.

Anmärkning: Stäng alltid av eBike-systemet när du ställer ifrån dig eBike.

Anmärkning: Om batterierna i cykeldatorn är tomma kan du ändå starta din eBike på cykelbatteriet. Vi rekommenderar trots detta att du byter de interna batterierna så snart som möjligt för att undvika skador.

Cykeldatorns energiförsörjning

Cykeldatorn försörjs med spänning från två CR2016-knappcells batterier.

Byta batterier (se bild A)

Om cykeldatorn visar **LOW BAT** på displayen, ta av cykeldatorn från styret genom att skruva ur fästskruven **(3)**. Öppna batterifacket **(10)** med ett passande mynt, ta ut de förbrukade batterierna och sätt in nya batterier av typen CR2016. Batterierna som rekommenderas av Bosch hittar du hos din cykelhandlare.

Var uppmärksam på att polariteten blir rätt när du sätter in batterierna.

Stäng batterifacket igen och sätt fast cykeldatorn med skruven **(3)** på styret på din eBike.

In- och urkoppling av påskjutningshjälp

Påskjutningshjälpen kan underlätta påskjutningen av eBike. Hastigheten i denna funktion är beroende av ilagd växel och kan uppnå högst **6 km/h**. Ju lägre ilagd växel är desto lägre är hastigheten i funktionen ledhjälp (vid full effekt).

► **Funktionen Påskjutningshjälp får endast användas när du skjuter på eBike.** Om hjulen på eBike inte har någon markkontakt då påskjutningshjälpen används finns det risk för personskador.

För att **aktivera** påskjutningshjälpen, tryck på knappen **WALK** på din cykeldator. Efter aktiveringen, tryck inom 3 sekunder på knappen **+** och håll den intryckt. eBike-drivningen startas.

Anmärkning: Påskjutningshjälpen kan inte aktiveras på stödnivån **OFF**.

Gångstödet **kopplas ur** så snart som något av följande inträffar:

- Släpp knappen **+**,
- eBike-systemets hjul blockeras (t.ex. genom att bromsa eller stöta emot ett hinder),
- hastigheten överskrider **6 km/h**.

Påskjutningshjälpens funktions sätt omfattas av landsspecifika bestämmelser och kan därför avvika från den ovan nämnda beskrivningen eller vara avaktiverade.

Ställa in assistansnivå

På cykeldatorn kan du ställa in hur mycket stöd eBike-drivningen skall ge när du trampar. Assistansnivån kan ändras när som helst, även under färd.

Anmärkning: Vid enskilda utföranden kan det hända att stödnivån är förinställd och inte kan ändras. Det kan också hända att det finns färre stödnivåer till förfogande än vad som anges här.

Följande assistansnivåer står maximalt till förfogande:



- **OFF:** Motorassistansen är avstängd, eBike kan förflyttas genom att trampa, som med en vanlig cykel. Påskjutningshjälpen kan inte aktiveras på denna stödnivå.
- **ECO:** Aktivt stöd vid maximal effektivitet för maximal räckvidd
- **TOUR:** Konstant stöd vid färder med stor räckvidd

– **SPORT/eMTB:**

SPORT: kraftfullt stöd för sportig körning på bergiga sträckor samt för stadstrafik



eMTB: optimalt stöd i varje terräng, sportig körning, förbättrad dynamik, maximal prestanda (**eMTB** endast tillgänglig i kombination med drivenheterna BDU250P CX, BDU365, BDU450 CX och BDU480 CX. Eventuellt krävs en programvaruuppdatering.)

– **TURBO:** maximalt stöd upp till höga trampfrekvenser, för sportig cykling

För att **öka** assistansnivån trycker du kort på  knappen **+** (**6**) på cykeldatorn och så ofta tills den önskade stödnivån visas på visningen (**i**). För att **sänka** trycker du kort på  på knappen **-** (**5**).

Om **TRIP**, **TOTAL** eller **RANGE** har ställts in på visningen visas den valda assistansnivån endast kort (1 sekund) på visningen.

Tända/släcka cykelbelysning

I utförandet där lampan försörjs av eBike-systemet kan vid ett medellångt tryck  på knappen **+** fram- och bakljus tändas samtidigt. För att stänga av cykelbelysningen, tryck länge  på knappen **+**.

När ljuset är påslaget visas belysningsymbolen (**h**).

Kontrollera att din cykelbelysning fungerar korrekt varje gång du ska cykla.

Cykeldatorn sparar ljusstatus och aktiverar ljuset efter en omstart, beroende på den sparade statusen.

Tändning och släckning av lamporna påverkar inte displayens bakgrundsbelysning.

Visningar och inställningar av cykeldatorn

Indikering batteristatus

Batteriladdningsymbolen (g) visar laddningsstatus för eBike-batteriet. eBike-batteriets laddning kan också läsas av på LED:erna på själva batteriet.

På visningen (g) motsvarar varje stapel i batterisymbolen cirka 20 % kapacitet:

 eBike-batteriet är helt laddat.

 eBike-batteriet bör underhållsladdas.

 Laddindikeringsdioderna på batteriet slocknar. Kapaciteten för assistans av drivningen är förbrukad och assistansen stängs av mjukt. Resterande kapacitet används för belysningen, skärmen blinkar.

eBike-batteriets kapacitet räcker för ytterligare cirka 2 timmars cykelbelysning.



Hastighets- och avståndsvisningar

På hastighetsmätarvisningen (a) visas alltid den aktuella hastigheten.

På visningen (i) visas som standard alltid den senaste inställningen. Genom att upprepade gånger trycka medellänge  på knappen – visas efter varandra färdsträcken **TRIP**, totalt antal cyklade kilometer **TOTAL** och batteriets räckvidd **RANGE**. Genom att kort trycka  på knappen – minskas assistansnivån!

För att **återställa** färdsträcken **TRIP** väljer du färdsträcka **TRIP** och trycker samtidigt länge  på knapparna + och –. Först visas **RESET** på skärmen. Om du fortsätter att trycka på båda knapparna ställs färdsträcken **TRIP** till **0**.





För att **återställa** räckvidden **RANGE** väljer du räckvidd **RANGE** och trycker samtidigt länge  på knapparna + och –. Först visas **RESET** på skärmen. Om du fortsätter att trycka på båda knapparna ställs färdsträcken **TRIP** till **0**.

Du kan ställa om visade värden från kilometer till miles genom att hålla knappen – intryckt  och kort trycka  på på-/av-knappen (1).

För underhållsändamål går det att läsa av de olika delsystemens versionsstatus och deras typdelnummer, i den mån delsystemen lämnar ifrån sig dessa informationer (beroende på delsystem). När systemet är **avstängt**, tryck samtidigt på knapparna – och + och bekräfta därefter med på-/av-knappen (1).

USB-uttaget är reserverat för anslutning av diagnosystem. USB-uttaget har ingen annan funktion.

► **USB-anslutningen måste alltid vara helt förslutet med skyddet (8).**

| Åtgärd | Knappar | Varaktighet |
|----------------------|---|---|
| Starta cykeldatorn |  |  |
| Stäng av cykeldatorn |  |  |

| Åtgärd | Knappar | Varaktighet |
|---|---|--|
| Öka assistans | + |  |
| Minska assistans | - |  |
| Visning TRIP , TOTAL , RANGE , assistansläge | - |  |
| Tända cykelbelysningen | + |  |
| Släcka cykelbelysningen | + |  |
| Återställa färdsträcken | - + |  |
| Aktivera påskjutningshjälp | WALK | 1.  |
| Utföra påskjutningshjälp | + | 2. godtycklig |
| Ställ om från kilometer till miles | -  | 1. håll inne 2.  |
| Begär versionsstatus ^{A)B)} | - +  | 1. håll inne 2.  |
| Ställa in bildskärmens ljusstyrka ^{C)} | - +  - eller + | 1. håll inne 2.  |

A) eBike-systemet måste vara avstängt.

B) Informationen visas som löpande text.

C) Bildskärmen skall vara avstängt.

Visning felkod

eBike-systemets komponenter kontrolleras ständigt automatiskt. Om ett fel konstateras visas respektive felkod på cykeldatorn.

Beroende på typ av fel stängs i förekommande fall även drivningen av. De går dock att fortsätta cykla utan hjälp av drivningen. Innan du ger dig ut på en ny tur bör du dock kontrollera eBike.

► **Låt endast auktoriserade cykelverkstäder utföra reparationer.**

| Kod | Orsak | Åtgärd |
|-----|---|---|
| 410 | En eller flera knappar på cykeldatorn är blockerade. | Kontrollera om knappar har fastnat t.ex. på grund av att smuts trängt in. Rengör knapparna vid behov. |
| 414 | Anslutningsproblem med manöverenheten | Låt kontrollera anslutningar och förbindelser |
| 418 | En eller flera knappar på manöverenheten är blockerade. | Kontrollera om knappar har fastnat t.ex. på grund av att smuts trängt in. Rengör knapparna vid behov. |
| 419 | Konfigurationsfel | Starta om systemet på nytt. Om problemet kvarstår, kontakta din Bosch eBike-återförsäljare. |
| 422 | Anslutningsproblem hos drivenheten | Låt kontrollera anslutningar och förbindelser |
| 423 | Anslutningsproblem med eBike-batteriet | Låt kontrollera anslutningar och förbindelser |
| 424 | Inbördes kommunikationsfel mellan komponenterna | Låt kontrollera anslutningar och förbindelser |
| 426 | Internt tidsöverskridandefel | Starta om systemet på nytt. Om problemet kvarstår, kontakta din Bosch eBike-återförsäljare. Vid denna felstatus är det inte möjligt att visa eller anpassa däckomkretsen. |
| 430 | Cykeldatorns interna batteri är tomt (gäller ej BUI350) | Ladda upp cykeldatorn (i hållaren eller via USB-anslutningen) |
| 431 | Versionsfel på programvaran | Starta om systemet på nytt. Om problemet kvarstår, kontakta din Bosch eBike-återförsäljare. |
| 440 | Internt fel hos drivenheten | Starta om systemet på nytt. Om problemet kvarstår, kontakta din Bosch eBike-återförsäljare. |
| 450 | Internt programfel | Starta om systemet på nytt. Om problemet kvarstår, kontakta din Bosch eBike-återförsäljare. |
| 460 | Fel på USB-anslutningen | Koppla från kabeln till USB-anslutningen cykeldatorn. Om problemet kvarstår, kontakta din Bosch eBike-återförsäljare. |
| 490 | Internt fel på cykeldatorn | Låt kontrollera cykeldatorn |
| 500 | Internt fel hos drivenheten | Starta om systemet på nytt. Om problemet kvarstår, kontakta din Bosch eBike-återförsäljare. |
| 502 | Fel på cykelbelysningen | Kontrollera belysningen och tillhörande kablar. Starta om systemet på nytt. Om problemet kvarstår, kontakta din Bosch eBike-återförsäljare. |
| 503 | Fel på hastighetssensorn | Starta om systemet på nytt. Om problemet kvarstår, kontakta din Bosch eBike-återförsäljare. |
| 504 | Manipulering av hastighetssignalen har identifierats. | Kontrollera och ställ eventuellt in ekermagnetens position. Kontrollera med avseende på manipulation (tuning). Drivningens stöd minskas. |
| 510 | Internt sensorfel | Starta om systemet på nytt. Om problemet kvarstår, kontakta din Bosch eBike-återförsäljare. |
| 511 | Internt fel hos drivenheten | Starta om systemet på nytt. Om problemet kvarstår, kontakta din Bosch eBike-återförsäljare. |
| 530 | Batterifel | Stäng av eBike, ta ur eBike-batteriet och sätt in eBike-batteriet igen. Starta om systemet på nytt. Om problemet kvarstår, kontakta din Bosch eBike-återförsäljare. |
| 531 | Konfigurationsfel | Starta om systemet på nytt. Om problemet kvarstår, kontakta din Bosch eBike-återförsäljare. |

| Kod | Orsak | Åtgärd |
|-------------|--|---|
| 540 | Temperaturfel | eBike befinner sig utanför det tillåtna temperaturområdet. Stäng av eBike-systemet för att låta drivenheten antingen svalna eller värmas upp till det tillåtna temperaturområdet. Starta om systemet på nytt. Om problemet kvarstår, kontakta din Bosch eBike-återförsäljare. |
| 550 | En otillåten förbrukare har identifierats. | Avlägsna förbrukaren. Starta om systemet på nytt. Om problemet kvarstår, kontakta din Bosch eBike-återförsäljare. |
| 580 | Versionsfel på programvaran | Starta om systemet på nytt. Om problemet kvarstår, kontakta din Bosch eBike-återförsäljare. |
| 591 | Autentiseringsfel | Stäng av eBike-systemet. Ta bort batteriet och sätt i det igen. Starta om systemet på nytt. Om problemet kvarstår, kontakta din Bosch eBike-återförsäljare. |
| 592 | Inkompatibel komponent | Använd en kompatibel display. Om problemet kvarstår, kontakta din Bosch eBike-återförsäljare. |
| 593 | Konfigurationsfel | Starta om systemet på nytt. Om problemet kvarstår, kontakta din Bosch eBike-återförsäljare. |
| 595, 596 | Kommunikationsfel | Kontrollera anslutningarna till växellådan och starta om systemet. Om problemet kvarstår, kontakta din Bosch eBike-återförsäljare. |
| 602 | Internt batterifel | Starta om systemet på nytt. Om problemet kvarstår, kontakta din Bosch eBike-återförsäljare. |
| 603 | Internt batterifel | Starta om systemet på nytt. Om problemet kvarstår, kontakta din Bosch eBike-återförsäljare. |
| 605 | Batteritemperaturfel | Batteriet befinner sig utanför tillåtet temperaturområde. Stäng av eBike-systemet för att låta batteriet antingen svalna eller värmas upp till det tillåtna temperaturområdet. Starta om systemet på nytt. Om problemet kvarstår, kontakta din Bosch eBike-återförsäljare. |
| 606 | Externt batterifel | Kontrollera kablarna. Starta om systemet på nytt. Om problemet kvarstår, kontakta din Bosch eBike-återförsäljare. |
| 610 | Batterispänningsfel | Starta om systemet på nytt. Om problemet kvarstår, kontakta din Bosch eBike-återförsäljare. |
| 620 | Fel på laddaren | Byt laddaren. Kontakta din Bosch eBike-återförsäljare. |
| 640 | Internt batterifel | Starta om systemet på nytt. Om problemet kvarstår, kontakta din Bosch eBike-återförsäljare. |
| 655 | Flera batterifel | Stäng av eBike-systemet. Ta bort batteriet och sätt i det igen. Starta om systemet på nytt. Om problemet kvarstår, kontakta din Bosch eBike-återförsäljare. |
| 656 | Versionsfel på programvaran | Kontakta din Bosch eBike-återförsäljare så att denne kan genomföra en programuppdatering. |
| 7xx | Fel hos extern komponent | Beakta uppgifterna i bruksanvisningen från respektive tillverkare. |
| 800 | Internt ABS-fel | Kontakta din Bosch eBike-återförsäljare. |
| 810 | Osannolika signaler på hjulhastighets-sensorn | Kontakta din Bosch eBike-återförsäljare. |
| 820 | Fel på ledning till den främre hjulhastighetssensorn | Kontakta din Bosch eBike-återförsäljare. |
| 821 ... 826 | Osannolika signaler på den främre hjulhastighets-sensorn Sensorplattan kanske saknas eller är defekt eller felaktigt monterad, stor skillnad i hjuldiameter mellan framhjul och | Starta om systemet och provkör i minst 2 minuter. ABS-kontrolllampan ska slockna. Om problemet kvarstår, kontakta din Bosch eBike-återförsäljare. |

| Kod | Orsak | Åtgärd |
|--------------------------------|--|---|
| | bakhjul, extremkörning som körning på bara bakhjulet | |
| 830 | Fel på ledning till den bakre hjulhastighetssensorn | Kontakta din Bosch eBike-återförsäljare. |
| 831 833 ... 835 | Osannolika signaler på den bakre hjulhastighets-sensorn Sensorplattan kanske saknas eller är defekt eller felaktigt monterad, stor skillnad i hjuldiameter mellan framhjul och bakhjul, extremkörning som körning på bara bakhjulet | Starta om systemet och provkör i minst 2 minuter. ABS-kontrolllampan ska slockna. Om problemet kvarstår, kontakta din Bosch eBike-återförsäljare. |
| 840 | Internt ABS-fel | Kontakta din Bosch eBike-återförsäljare. |
| 850 | Internt ABS-fel | Kontakta din Bosch eBike-återförsäljare. |
| 860, 861 | Fel på spänningsförsörjningen | Starta om systemet på nytt. Om problemet kvarstår, kontakta din Bosch eBike-återförsäljare. |
| 870, 871 880 883 ... 885 | Kommunikationsfel | Starta om systemet på nytt. Om problemet kvarstår, kontakta din Bosch eBike-återförsäljare. |
| 889 | Internt ABS-fel | Kontakta din Bosch eBike-återförsäljare. |
| 890 | ABS-kontrolllampan är defekt eller saknas, möjlig felfunktion hos ABS. | Kontakta din Bosch eBike-återförsäljare. |
| Ingen indikering | Internt fel på cykeldatorn | Starta om eBike-systemet genom att stänga av det och sätta på det igen. |

Underhåll och service

Underhåll och rengöring

Inga av komponenterna, inklusive drivenheten får doppas i vatten eller rengöras med tryckvatten.

Vid rengöring av din cykeldator, använd en mjuk trasa som endast är fuktad med vatten. Använd inga rengöringsmedel. eBike-systemet ska genomgå teknisk kontroll minst en gång om året (bl.a. mekanik, uppdatering av systemprogramvaran).

Dessutom kan cykeltillverkaren eller återförsäljaren lägga in ett datum för service i systemet. I detta fall visar cykeldatorn när det är dags för service med visningen **(f)** .

För service eller reparationer på eBike vänder du dig till en auktoriserad fackhandlare.

Kundtjänst och applikationsrådgivning

Vid alla frågor om eBike-systemet och dess komponenter vänder du dig till en auktoriserad fackhandlare.

Kontaktdata till auktoriserade cykelhandlare hittar du på internetsidan www.bosch-ebike.com.

Avfallshantering



Drivenhet, cykeldator inkl. manöverenhet, batteri, hastighetssensor, tillbehör och förpackningar skall återvinnas på ett miljövänligt sätt.

Släng inte eBikes och dess komponenter i hushållsavfallet!



Enligt det europeiska direktivet 2012/19/EU skall obrukbara elektriska apparater och enligt det europeiska direktivet 2006/66/EG felaktiga eller förbrukade batterier samlas in separat och tillföras en miljöanpassad avfallshantering.

Lämna ej funktionsdugliga batterier och cykeldatorer till en auktoriserad cykelhandlare.

Ändringar förbehålles.

Sikkerhetsanvisninger



Les sikkerhetsanvisningene og instruksene. Hvis ikke sikkerhetsanvisningene og instruksene tas til følge, kan det oppstå elektrisk støt, brann og/eller alvorlige personskader.

Oppbevar alle sikkerhetsinstruksene og anvisningene for fremtidig bruk.

Begrepet **batteri** som brukes i denne bruksanvisningen, refererer til alle originale Bosch eBike-batterier.

- ▶ **Du må ikke la deg forstyrre av visningene på kjørecomputeren.** Det kan oppstå farlige situasjoner hvis du ikke til enhver tid følger med på trafikken. Hvis du i tillegg til å endre fremdriftshjelpen ønsker å foreta innstilling på kjørecomputeren, må du stoppe før du gjør dette.
- ▶ **Følg sikkerhetsanvisningene og instruksjonene i alle bruksanvisningene for eBike-systemet og brukerhåndboken for din eBike.**
- ▶ **Still inn displaystyrken slik at du kan oppfatte viktig informasjon eller varselsymboler.** Feil innstilling av displaystyrken kan føre til farlige situasjoner.

Produktbeskrivelse og ytelsespesifikasjoner

Forskriftsmessig bruk

Kjørecomputeren **Purion** er beregnet for styring av et Bosch eBike-system og visning av kjøredata.

I tillegg til funksjonene som vises her, kan det når som helst lanseres programvareendringer for feilretting og funksjonsendringer.

Illustrerte komponenter

Nummereringen av de avbildede komponentene er basert på illustrasjonene på grafikkensiden i begynnelsen av bruksanvisningen.

Enkelte illustrasjoner i denne bruksanvisningen kan avvike fra de faktiske forholdene, avhengig av utstyret på din eBike.

- (1) Av/på-knapp for kjørecomputer
- (2) Knapp for skyvehjelp **WALK**
- (3) Festeskruer for kjørecomputer
- (4) Holder for kjørecomputer
- (5) Knapp for reduksjon av fremdriftshjelp –
- (6) Knapp for økning av fremdriftshjelp +
- (7) Display
- (8) Beskyttelsesdeksel for USB-kontakt
- (9) USB-diagnosekontakt (bare for vedlikehold)
- (10) Deksel for batterirom

Visningselementer på kjørecomputeren

- (a) Speedometervisning

- (b) Visning i enhet km/h
- (c) Visning i enhet mph
- (d) Visning av totaldistanse **TOTAL**
- (e) Visning av rekkevidde **RANGE**
- (f) Servicepåminnelse
- (g) Indikator for batteriladenivå
- (h) Indikator for lys
- (i) Visning av fremdriftshjelp/verdivisning
- (j) Strekningsvisning **TRIP**

Tekniske data



| Kjørecomputer | Purion | |
|-----------------------------|--------|---|
| Produktkode | | BUI215 |
| Batterier ^{A)} | | 2 × 3 V CR2016 |
| Driftstemperatur | °C | -5 ... +40 |
| Lagringstemperatur | °C | +10 ... +40 |
| Kapslingsgrad ^{B)} | | IP 54 (beskyttet mot støv og vannsprut) |
| Vekt, ca. | kg | 0,1 |

A) Vi anbefaler å bruke batteriene som tilbys av Bosch. Disse kan bestilles hos din sykkelforhandler (artikkelnummer: 1 270 016 819).

B) ved lukket USB-deksel
Bosch eBike-systemet bruker FreeRTOS (se <http://www.freertos.org>).

Bruk

Symboler og deres betydning

| Symbol | Forklaring |
|--|--|
|  | Kort trykk på knappen (mindre enn 1 sekund) |
|  | Middels langt trykk på knappen (mellom 1 sekund og 2,5 sekunder) |
|  | Langt trykk på knappen (mer enn 2,5 sekunder) |

Igangsetting

Forutsetninger

eBike-systemet kan bare aktiveres når følgende forutsetninger er oppfylt:

- Et tilstrekkelig ladet batteri er satt inn (se bruksanvisningen for batteriet).
- Hastighetssensoren er riktig tilkoblet (se bruksanvisningen for drivenheten).

Slå eBike-systemet på/av

Du **slår på** eBike-systemet på følgende måter:

- Trykk på av/på-knappen **(1)** på kjørecomputeren med eBike-batteriet satt inn.
- Trykk på av/på-knappen til eBike-batteriet (se bruksanvisningen for batteriet).

Motoren aktiveres så snart du trår på pedalene (unntatt i funksjonen skyvehjelp eller i fremdriftshjelpnivået **OFF**). Motoreffekten avhenger av nivået på fremdriftshjelpen som er stilt inn på kjørecomputeren.

Når du slutter å trå på pedalene i normalmodus, eller så snart sykkelens har kommet opp i en hastighet på **25/45km/h** kobles hjelpen fra eBike-motoren ut. Motoren aktiveres automatisk igjen når du trår på pedalene og hastigheten er under **25/45 km/h**.

Du **slår av** eBike-systemet på følgende måter:

- Trykk på av/på-knappen **(1)** til kjørecomputeren.
- Slå av eBike-batteriet med av/på-knappen til dette (enkelte sykkelprodusenter har løsninger der det ikke er tilgang til av/på-knappen til batteriet, se bruksanvisningen fra sykkelprodusenten).

Etter utkoblingen slås systemet av. Dette tar ca. 3 sekunder. Det er ikke mulig å slå det på igjen umiddelbart før det er helt stoppet.

Hvis ikke elsykkelen bevegtes **og** ingen knapp på kjørecomputeren trykkes på ca. 10 minutter, slås eBike-systemet automatisk av for å spare energi.

Merknad: Slå alltid av eBike-systemet når du parkerer elsykkelen.

Merknad: Hvis batteriene til kjørecomputeren er tomme, kan du fortsatt slå på eBike med sykkelbatteriet. Det anbefales imidlertid at batteriene byttes snarest mulig, slik at du unngår skader.

Kjørecomputerens strømforsyning

Kjørecomputeren får spenning fra to CR2016-knappceller.

Skifte batterier (se bilde A)

Hvis **LOW BAT** vises på displayet til kjørecomputeren, tar du kjørecomputeren fra styret ved å skru ut festeskruen **(3)** til kjørecomputeren. Åpne dekselet til batterirommet **(10)** med en mynt, ta ut de tomme batteriene og sett inn nye batterier av typen CR2016. Du kan få kjøpt batteriene som anbefales av Bosch, hos sykkelforhandleren.

Pass på riktig polaritet når du setter inn batteriene.

Lukk batterirommet igjen, og fest kjørecomputeren på styret til din eBike med festeskruen **(3)**.

Slå skyvehjelp på/av

Skyvehjelpen kan gjøre det lettere å skyve din eBike.

Hastigheten i denne funksjonen avhenger av hvilket gir som er valgt og kan maksimalt komme opp i **6 km/h**. Jo lavere gir som er valgt, desto mindre er hastigheten i funksjonen skyvehjelp (ved full effekt).

- **Funksjonen skyvehjelp må utelukkende brukes ved skyving av eBike.** Det er fare for personskader hvis hjulene på eBike ikke har bakkekontakt mens skyvehjelpen er i bruk.

For å **aktivere** skyvehjelpen trykker du kort på knappen **WALK** på kjørecomputeren. Etter aktivering trykker du på knappen **+** innen 3 sekunder og holder den inne. Motoren til elsykkelen kobles inn.

Merk: Skyvehjelpen kan ikke aktiveres i fremdriftshjelpnivået **OFF**.

Skyvehjelpen **slås av** i følgende situasjoner:

- Du slipper knappen **+**,
- hjulene på eBike blir blokkert (f.eks. på grunn av bremsing eller støt mot en hindring),
- hastigheten overskrider **6 km/h**.

Virkemåten til skyvehjelpen er underlagt landsspesifikke bestemmelser og kan derfor avvike fra beskrivelsen over.

Stille inn fremdriftshjelpnivået

Du kan stille inn på kjørecomputeren hvor mye tråhjelp du skal få av eBike-motoren. Nivået på fremdriftshjelpen kan endres også mens du er på tur.

Merk: På enkelte utførelser kan nivået på fremdriftshjelpen være forhåndsinnstilt og ikke mulig å endre. Antallet fremdriftshjelpnivåer kan også være mindre enn beskrevet her.

Sykkelen har følgende fremdriftshjelpnivåer som maksimum:



- **OFF:** Hjelpen fra motoren er slått av, og eBike kan brukes som en vanlig tråsykkel. Skyvehjelpen kan ikke aktiveres i dette fremdriftshjelpnivået.
- **ECO:** aktiv hjelp ved maksimal effektivitet, for maksimal rekkevidde
- **TOUR:** konstant hjelp, for turer med stor rekkevidde

– **SPORT/eMTB:**

SPORT: kraftfull hjelp, for sportslig sykling i kupert terreng og i bytrafikk



eMTB: optimal hjelp i ethvert terreng, sportslig igangkjøring, forbedret dynamikk, maksimal ytelse (**eMTB** bare i kombinasjon med drivenhetene BDU250P CX, BDU365, BDU450 CX og BDU480 CX. En programvareoppdatering kan eventuelt være nødvendig.)

– **TURBO:** maksimal hjelp opp til høy tråkkfrekvens, for sportslig sykling

For å **øke** hjelpen trykker du kort på  knappen **+** **(6)** på kjørecomputeren gjentatte ganger til ønsket nivå på hjelpen vises i **(i)**. For å **senke** nivået trykker du kort på  knappen **-** **(5)**.

Hvis **TRIP**, **TOTAL** eller **RANGE** er stilt inn i visningen, vises dette på displayet en kort stund (ca. 1 sekund) ved endring av hjelpen.

Slå lysene på sykkelen på/av

I utførelsen der sykkellyset får strøm fra eBike-systemet kan front- og baklykten slås på samtidig med et middels langt trykk  på knappen **+**. For å slå av lysene på sykkelen trykker du lenge  på knappen **+**.

Når lyset er slått på, vises belysningssymbolet **(h)**.

Kontroller at lysene på sykkelen fungerer riktig før hver sykkelturn.

Kjørecomputeren lagrer lysstatusen og aktiverer eventuelt lyset i samsvar med den lagrede statusen etter en ny start.

Lyset på sykkelen har ingen innflytelse på bakgrunnslyset til displayet.

Visninger og innstillinger på kjørecomputeren

Indikator for batteriladenivå

Ladetilstandsvisningen (**g**) viser ladetilstanden til eBike-batteriet. Ladetilstanden til eBike-batteriet vises også av lysdiødene på selve batteriet.

I visningen (**g**) tilsvarer hver strek i batterisymbolet ca. 20 % kapasitet:

 eBike-batteriet er fulladet.

 eBike-batteriet bør lades opp.

 LED-lampene til ladetilstandsvisningen på batteriet slukker. Kapasiteten til fremdriftshjelp er brukt opp, og hjelpen kobles ut litt etter litt. Kapasiteten som er igjen, står til disposisjon for lys. Visningen blinker.

Kapasiteten til eBike-batteriet rekker til lys på sykkelen i ca. 2 timer.



Visning av hastighet og distanse

I speedometervisningen (**a**) vises alltid hastigheten for øyeblikket.

I visningen (**i**) vises som standard alltid den siste innstillingen. Ved gjentatte middels lange trykk på  knappen – vises turstrekning **TRIP**, kilometer totalt **TOTAL** og batteriets rekkevidde **RANGE**. (Kort trykk  på knappen – gjør at nivået på hjelpen senkes!)

For å **nullstille** turstrekningen **TRIP** velger du kjørestrekningen **TRIP** og trykker samtidig lenge på  knappene + og -. Først vises **RESET** på displayet. Hvis du fortsetter å trykke på de to knappene, stilles turstrekningen **TRIP** på **0**.





For å **nullstille** rekkevidden **RANGE** velger du rekkevidden **RANGE** og trykker samtidig lenge på  knappene + og -. Først vises **RESET** på displayet. Hvis du fortsetter å trykke på de to knappene, stilles turstrekningen **TRIP** på **0**.













Du kan endre verdiene som vises, fra kilometer til miles ved å holde knappen – inntrykt  og trykke kort  på av/på-knappen (**1**).

For vedlikehold kan versjonene til delsystemene og deres typedelenummer vises dersom delsystemene gir denne informasjonen videre (avhengig av delsystemet). Med systemet **slått av** trykker du samtidig på knappene – og + og trykker deretter på av/på-knappen (**1**).

USB-kontakten er forbeholdt tilkobling av diagnostesystemer. USB-kontakten har ingen annen funksjon.

► **USB-inngangen må alltid være helt lukket med beskyttelsesdekelet (8).**

| Handling | Knapper | Varighet |
|------------------------|---|---|
| Slå på kjørecomputeren |  |  |
| Slå av kjørecomputeren |  |  |

| Handling | Knapper | Varighet |
|--|---|--|
| Øke fremdriftshjelpen | + |  |
| Redusere fremdriftshjelpen | - |  |
| Visning TRIP , TOTAL , RANGE , fremdriftshjelpmoduser | - |  |
| Slå på lysene på sykkelen | + |  |
| Slå av lysene på sykkelen | + |  |
| Nullstille turstrekning | - + |  |
| Skrivere skyvehjelp | WALK | 1.  |
| Utføre skyvehjelp | + | 2. etter ønske |
| Stille om fra kilometer til miles | - | 1. hold |
| |  | 2.  |
| Vis versjon ^{A)B)} | - + | 1. hold |
| |  | 2.  |
| Stille inn displaystyrke ^{C)} | - + | 1. hold |
| |  | 2.  |
| | - eller + | |

A) eBike-systemet må være slått av.

B) Informasjonen vises som rulletekst.

C) Displayet må være slått av.

Visning av feilkode

Komponentene i eBike-systemet kontrolleres hele tiden automatisk. Hvis en feil blir oppdaget, vises en feilkode på kjørecomputeren.

Avhengig av feiltypen koples motoren eventuelt også automatisk ut. Videre sykling uten støtte fra motoren er alltid mulig. Elyskkelen bør inspiseres før du sykler flere turer.

► **Få utført alle reparasjoner hos en autorisert sykkelforhandler.**

| Kode | Årsak | Løsning |
|------|---|--|
| 410 | Én eller flere knapper på kjørecomputeren er blokkert. | Kontroller om knappene er blokkert, for eksempel på grunn av skitt. Rengjør eventuelt knappene. |
| 414 | Forbindelsesproblem på betjeningsenheten | Få kontrollert tilkoblingene og forbindelsene |
| 418 | Én eller flere knapper på betjeningsenheten er blokkert. | Kontroller om knappene er blokkert, for eksempel på grunn av skitt. Rengjør eventuelt knappene. |
| 419 | Konfigurasjonsfeil | Start systemet på nytt. Hvis problemet vedvarer, kontakter du din Bosch eBike-forhandler. |
| 422 | Problem med forbindelsen med motoren | Få kontrollert tilkoblingene og forbindelsene |
| 423 | Problem med forbindelsen til eBike-batteriet | Få kontrollert tilkoblingene og forbindelsene |
| 424 | Kommunikasjonsfeil mellom komponentene | Få kontrollert tilkoblingene og forbindelsene |
| 426 | Intern tidsoverskridelsesfeil | Start systemet på nytt. Hvis problemet vedvarer, kontakter du din Bosch eBike-forhandler. I denne feiltilstanden er det ikke mulig å se eller tilpasse dekkomkretsen i menyen for grunnleggende innstillinger. |
| 430 | Det interne batteriet til kjørecomputeren er tomt (ikke for BUI350) | Lad kjørecomputeren (i holderen eller via USB-tilkoblingen) |
| 431 | Feil ved programvareversjon | Start systemet på nytt. Hvis problemet vedvarer, kontakter du din Bosch eBike-forhandler. |
| 440 | Intern feil i drivenheten | Start systemet på nytt. Hvis problemet vedvarer, kontakter du din Bosch eBike-forhandler. |
| 450 | Intern programvarefeil | Start systemet på nytt. Hvis problemet vedvarer, kontakter du din Bosch eBike-forhandler. |
| 460 | Feil på USB-tilkobling | Ta ledningen ut av USB-tilkoblingen til kjørecomputeren. Hvis problemet vedvarer, kontakter du din Bosch eBike-forhandler. |
| 490 | Intern feil i kjørecomputeren | Få inspisert kjørecomputeren |
| 500 | Intern feil i drivenheten | Start systemet på nytt. Hvis problemet vedvarer, kontakter du din Bosch eBike-forhandler. |
| 502 | Feil på lyset til sykkelen | Kontroller lyset og de tilhørende ledningene. Start systemet på nytt. Hvis problemet vedvarer, kontakter du din Bosch eBike-forhandler. |
| 503 | Feil i hastighetssensoren | Start systemet på nytt. Hvis problemet vedvarer, kontakter du din Bosch eBike-forhandler. |
| 504 | Manipulering av hastighetssignalet er registrert. | Kontroller plasseringen av eikemagneten, og juster den eventuelt. Kontroller med hensyn til manipulering (tuning). Hjelpen fra motoren reduseres. |
| 510 | Intern sensorfeil | Start systemet på nytt. Hvis problemet vedvarer, kontakter du din Bosch eBike-forhandler. |
| 511 | Intern feil i drivenheten | Start systemet på nytt. Hvis problemet vedvarer, kontakter du din Bosch eBike-forhandler. |
| 530 | Batterifeil | Slå av elsykkelen. Ta ut eBike-batteriet, og sett det inn igjen. Start systemet på nytt. Hvis problemet vedvarer, kontakter du din Bosch eBike-forhandler. |

| Kode | Årsak | Løsning |
|-------------|--|--|
| 531 | Konfigurasjonsfeil | Start systemet på nytt. Hvis problemet vedvarer, kontakter du din Bosch eBike-forhandler. |
| 540 | Temperaturfeil | Elsykkelens temperatur er utenfor det tillatte området. Slå av eBike-systemet, slik at drivenheten kan avkjøles eller varmes opp til tillatt temperaturområde. Start systemet på nytt. Hvis problemet vedvarer, kontakter du din Bosch eBike-forhandler. |
| 550 | En strømforbruker som ikke er tillatt, har blitt registrert. | Fjern strømforbrukeren. Start systemet på nytt. Hvis problemet vedvarer, kontakter du din Bosch eBike-forhandler. |
| 580 | Feil ved programvareversjon | Start systemet på nytt. Hvis problemet vedvarer, kontakter du din Bosch eBike-forhandler. |
| 591 | Autentiseringsfeil | Slå av eBike-systemet. Ta ut batteriet, og sett det inn igjen. Start systemet på nytt. Hvis problemet vedvarer, kontakter du din Bosch eBike-forhandler. |
| 592 | Inkompatibel komponent | Bruk et kompatibelt display. Hvis problemet vedvarer, kontakter du din Bosch eBike-forhandler. |
| 593 | Konfigurasjonsfeil | Start systemet på nytt. Hvis problemet vedvarer, kontakter du din Bosch eBike-forhandler. |
| 595, 596 | Kommunikasjonsfeil | Kontroller ledningene til giret, og start systemet på nytt. Hvis problemet vedvarer, kontakter du din Bosch eBike-forhandler. |
| 602 | Intern batterifeil | Start systemet på nytt. Hvis problemet vedvarer, kontakter du din Bosch eBike-forhandler. |
| 603 | Intern batterifeil | Start systemet på nytt. Hvis problemet vedvarer, kontakter du din Bosch eBike-forhandler. |
| 605 | Feil ved batteritemperatur | Batteriets temperatur er utenfor det tillatte området. Slå av eBike-systemet, slik at batteriet kan avkjøles eller varmes opp til tillatt temperaturområde. Start systemet på nytt. Hvis problemet vedvarer, kontakter du din Bosch eBike-forhandler. |
| 606 | Ekstern batterifeil | Kontroller kablingen. Start systemet på nytt. Hvis problemet vedvarer, kontakter du din Bosch eBike-forhandler. |
| 610 | Feil ved batterispenning | Start systemet på nytt. Hvis problemet vedvarer, kontakter du din Bosch eBike-forhandler. |
| 620 | Feil ved lader | Skift ut laderen. Kontakt din Bosch eBike-forhandler. |
| 640 | Intern batterifeil | Start systemet på nytt. Hvis problemet vedvarer, kontakter du din Bosch eBike-forhandler. |
| 655 | Flere feil ved batteriet | Slå av eBike-systemet. Ta ut batteriet, og sett det inn igjen. Start systemet på nytt. Hvis problemet vedvarer, kontakter du din Bosch eBike-forhandler. |
| 656 | Feil ved programvareversjon | Kontakt Bosch eBike-forhandleren for oppdatering av programvaren. |
| 7xx | Feil på komponenter fra andre leverandører | Se bruksanvisningen fra produsenten av komponenten. |
| 800 | Intern ABS-feil | Kontakt din Bosch eBike-forhandler. |
| 810 | Usannsynlige signaler på hjulhastighetssensoren | Kontakt din Bosch eBike-forhandler. |
| 820 | Feil på ledningen til hjulhastighetssensoren foran | Kontakt din Bosch eBike-forhandler. |
| 821 ... 826 | Usannsynlige signaler på hjulhastighetssensoren foran Det kan hende at sensorskiven ikke er på plass, eller at den er defekt eller montert feil. Merkbar forskjell mellom | Start systemet på nytt, og foreta en prøvetur på minst to minutter. ABS-kontrollampen på slukke. Hvis problemet vedvarer, kontakter du din Bosch eBike-forhandler. |

| Kode | Årsak | Løsning |
|--------------------------------|--|--|
| | dekkdiameteren på forhjulet og bakhjulet; ekstrem bruk, for eksempel sykling på bakhjulet | |
| 830 | Feil på ledningen til hjulhastighetssensoren bak | Kontakt din Bosch eBike-forhandler. |
| 831 833 ... 835 | Usannsynlige signaler på hjulhastighetssensoren bak Det kan hende at sensorskiven ikke er på plass, eller at den er defekt eller montert feil. Merkbar forskjell mellom dekkdiameteren på forhjulet og bakhjulet; ekstrem bruk, for eksempel sykling på bakhjulet | Start systemet på nytt, og foreta en prøvetur på minst to minutter. ABS-kontrollampen på slukke. Hvis problemet vedvarer, kontakter du din Bosch eBike-forhandler. |
| 840 | Intern ABS-feil | Kontakt din Bosch eBike-forhandler. |
| 850 | Intern ABS-feil | Kontakt din Bosch eBike-forhandler. |
| 860, 861 | Feil på spenningsforsyningen | Start systemet på nytt. Hvis problemet vedvarer, kontakter du din Bosch eBike-forhandler. |
| 870, 871 880 883 ... 885 | Kommunikasjonsfeil | Start systemet på nytt. Hvis problemet vedvarer, kontakter du din Bosch eBike-forhandler. |
| 889 | Intern ABS-feil | Kontakt din Bosch eBike-forhandler. |
| 890 | ABS-kontrollampen er defekt eller mangler; det kan eventuelt hende at ABS ikke fungerer. | Kontakt din Bosch eBike-forhandler. |
| Ingen visning | Intern feil i kjørecomputeren | Start eBike-systemet på nytt ved å slå det av og på. |

Service og vedlikehold

Vedlikehold og rengjøring

Ingen komponenter må senkes ned i vann eller rengjøres med høytrykksspyler. Dette gjelder også drivenheten. Kjørecomputeren må bare rengjøres med en myk klut fuktet med vann. Bruk ikke rengjøringsmidler.

Få inspisert eBike-systemet teknisk minst en gang i året (bl.a. mekaniske deler, oppdatert systemprogramvare). I tillegg kan sykkelprodusenten eller -forhandleren lagre en kjørelengde som servicetidspunkt i systemet. Kjørecomputeren vil da vise tid for service med **(f)** .

Kontakt en autorisert sykkelforhandler for service eller reparasjoner på eBike.

Kundeservice og kundeveiledning

Kontakt en autorisert sykkelforhandler ved spørsmål om eBike-systemet og systemkomponentene. Du finner kontaktinformasjon til autoriserte sykkelforhandlere på nettsiden www.bosch-ebike.com.

Deponering



Drivenheten, kjørecomputeren inkl. betjeningsenheten, batteriet,

hastighetssensoren, tilbehør og emballasje skal leveres til gjenvinning.

eBike og komponentene til sykkelen må ikke kastes som vanlig husholdningsavfall!



Iht. det europeiske direktivet 2012/19/EU om brukt elektrisk utstyr og iht. det europeiske direktivet 2006/66/EC må defekte eller brukte batterier/oppladbare batterier samles adskilt og leveres inn for miljøvennlig resirkulering.

Lever Bosch eBike-komponenter som ikke lenger kan brukes, til en autorisert sykkelforhandler.

Rett til endringer forbeholdes.

Turvallisuusohjeet



Lue kaikki turvallisuus- ja käyttöohjeet.

Turvallisuus- ja käyttöohjeiden noudattamatta jättäminen voi johtaa sähköiskuun, tulipaloon ja/tai vakavaan loukkaantumiseen.

Säilytä kaikki turvallisuus- ja käyttöohjeet tulevaa käyttöä varten.

Tässä käyttöohjekirjassa käytetty nimitys **akku** tarkoittaa kaikkia alkuperäisiä Boschin eBike-akkuja.

- ▶ **Älä anna ajotietokoneen viedä huomiotasi liikenteestä.** Onnettomuusvaara, jos et keskity yksinomaan tieliikenteeseen. Jos haluat tehdä tehostustason vaihtoa pidemmälle meneviä syöttöjä ajotietokoneeseen, pysähdy ja syötä asiaankuuluvat tiedot.
- ▶ **Lue eBike-järjestelmän kaikissa käyttöoppaissa ja eBike-pyörän käyttöoppaassa annetut turvallisuus- ja käyttöohjeet ja noudata niitä.**
- ▶ **Säädä näytön kirkkaus niin, että pystyt näkemään tärkeät tiedot (esimerkiksi nopeuden tai varoitusmerkit) helposti.** Väärin säädetty näytön kirkkaus voi johtaa vaaratilanteisiin.

Tuotteen ja ominaisuuksien kuvaus

Määräyksenmukainen käyttö

Purion-ajotietokone on tarkoitettu Boschin eBike-järjestelmän ohjaukseen ja ajotietojen näyttöön.

Tässä kuvattujen toimintojen lisäksi ohjelmistoon saatetaan koska tahansa tehdä muutoksia virheiden poistamiseksi ja toimintojen muuttamiseksi.

Kuvatut osat

Kuvattujen osien numerointi viittaa oppaan alussa oleviin kuvavivujen piirroksiin.

Tämän käyttöoppaan yksittäiset kuvat saattavat erota hieinan todellisesta versiosta eBike-pyörän varustuksen mukaan.

- (1) Ajotietokoneen virtapainike
- (2) Talutusavun painike **WALK**
- (3) Ajotietokoneen kiinnitysruuvi
- (4) Ajotietokoneen pidike
- (5) Tehostuksen vähennyspainike –
- (6) Tehostuksen lisäyspainike +
- (7) Näyttö
- (8) USB-portin suojakansi
- (9) USB-vianmääritysportti (vain huoltotarkoituksiin)
- (10) Paristokotelon kansi

Ajotietokoneen näyttölohkot

- (a) Nopeusmittarin näyttö
- (b) Näytön mittayksikkö km/h
- (c) Näytön mittayksikkö mph

- (d) Kokonaismatkan näyttö **TOTAL**
- (e) Toimintasäteen näyttö **RANGE**
- (f) Huolto näyttö ✂
- (g) Akun lataustilan näyttö
- (h) Valojen näyttö
- (i) Tehostustason näyttö/lukeman näyttö
- (j) Osamatkan näyttö **TRIP**

Tekniset tiedot

| Ajotietokone | Purion | |
|-----------------------------|--------|--------------------------------------|
| Tuotekoodi | | BUI215 |
| Paristot ^{A)} | | 2 × 3 VCR2016 |
| Käyttölämpötila | °C | -5 ... +40 |
| Säilytyslämpötila | °C | +10 ... +40 |
| Suojausluokka ^{B)} | | IP 54 (pöly- ja roiskevesisuojuattu) |
| Paino n. | kg | 0,1 |



A) Suosittelemme käyttämään Boschin merkinoimia paristoja. Näitä voit ostaa polkupyöräkaupoista (tuotenumero: 1 270 016 819).

B) Kun USB-suojus on kiinni

Boschin eBike-järjestelmä käyttää FreeRTOS:ia (katso <http://www.freertos.org>).

Käyttö

Symbolit ja niiden merkitys

| Symboli | Selvitys |
|--|--|
|  | Painikkeen lyhyt painallus (alle 1 sek.) |
|  | Painikkeen keskipitkä painallus (1–2,5 sek.) |
|  | Painikkeen pitkä painallus (yli 2,5 sek.) |

Käyttöönotto

Vaatimukset

eBike-järjestelmän voi aktivoida vain, kun seuraavat vaatimukset on täytetty:

- Riittävän täyteen ladattu akku on asennettu paikalleen (katso akun käyttöohjeet).
- Ajonopeusanturi on liitetty oikein paikalleen (katso moottoriyksikön käyttöohjeet).

eBike-järjestelmän käynnistäminen ja sammuttaminen

Voit **käynnistää** eBike-järjestelmän seuraavilla tavoilla:

- Paina eBike-akun ollessa paikallaan ajotietokoneen käynnistyspainiketta (**1**).
- Paina eBike-akun käynnistyspainiketta (katso akun käyttöohjeet).

Moottori kytkeytyy päälle heti kun alat polkea polkimilla (paitsi talutusavun toiminnossa tai tehostustasossa **OFF**). Moottoriteho määräytyy ajotietokoneeseen säädetyistä tehostustasosta.

Heti kun lopetat normaalkäytössä polkemisen, tai heti kun vauhti kasvaa **25/45 km/h** nopeuteen, eBike-moottorilla tehostus kytkeytyy pois päältä. Moottori kytkeytyy automaattisesti uudelleen päälle heti kun alat polkea polkimilla ja nopeus on alle **25/45 km/h**.

Voit **sammuttaa** eBike-järjestelmän seuraavilla tavoilla:

- Paina ajotietokoneen käynnistyspainiketta (**1**).
- Kytke eBike-akku pois päältä akun käynnistyspainikkeella (joidenkin valmistajien pyörissä on mahdollista, ettei akun käynnistyspainikkeeseen päästä käsiksi; katso polkupyörän valmistajan toimittama käyttöohjekirja).

Sammutuksen jälkeen järjestelmä ajetaan alas. Tämä kestää noin 3 sekuntia. Välitön uudelleenkäynnistys on mahdollista vasta sen jälkeen kun järjestelmän alasajo on päättynyt.

Jos et n. 10 minuuttiin liikuta eBike-pyörää **ja** paina ajotietokoneen painikkeita, eBike-järjestelmä sammuu automaattisesti sähkön säästämiseksi.

Huomautus: sammuta eBike-järjestelmä aina kun pysäköit eBike-pyörän.

Huomautus: jos ajotietokoneen paristot ovat tyhjiä, voit siirtä huolimatta kytkeä eBike-pyörän päälle pyörän akusta. Suosittelemme kuitenkin vaihtamaan sisäänasennetut paristot mahdollisimman pian, jotta saat vältettyä mahdolliset vauriot.

Ajotietokoneen virransyöttö

Ajotietokone saa sähkövirran kahdesta CR2016-nappiparistosta.

Paristojen vaihto (katso kuva A)

Kun ajotietokoneen näyttöön tulee **LOW BAT**, irrota ajotietokone ohjaustangosta avaamalla ajotietokoneen kiinnitysruuvi (**3**). Avaa paristokotelon kansi (**10**) sopivalla kolikolla, irrota tyhjä paristot ja asenna uudet CR2016-paristot. Boschin suosittelemia paristoja voit hankkia polkupyöräkaupasta.

Varmista oikea napaisuus, kun asennat paristot.

Sulje paristokotelon kansi ja kiinnitä ajotietokone kiinnitysruuvilla (**3**) eBike-pyörän ohjaustankoon.

Talutusavun kytkeminen päälle ja pois

Talutusapu helpottaa eBike-pyörän taluttamista. Nopeus riippuu tätä toimintoa käytettäessä valitusta vaihteesta ja on enimmillään **6 km/h**. Mitä pienempi valittu vaihde, sitä pienempi talutusaputoiminnon nopeus (täydellä teholla).

- ▶ **Talutusaputoimintoa saa käyttää vain eBike-pyörän taluttamiseen.** Loukkaantumisaara, jos eBiken pyörät eivät kosketa talutusapua käytettäessä maata.

Aktivoi talutusapu painamalla lyhyesti ajotietokoneen **WALK**-painiketta. Paina aktiivoinnin jälkeen 3 sekunnin sisällä painiketta **+** ja pidä sitä painettuna. eBike-pyörän moottori käynnistyy.

Huomautus: talutusapua ei voi käyttää tehostustasolla **OFF**.

Talutusapu **kytkeytyy välittömästi pois päältä** seuraavissa tilanteissa:

- vapautat painikkeen **+**,
- eBike-pyörän vanteet lukkiutuvat (esim. jarrutuksen tai törmäyksen takia),
- nopeus on yli **6 km/h**.

Talutusavun toimintatapa riippuu maakohtaisista määräyksistä. Siksi se saattaa poiketa yllä olevasta kuvauksesta tai se voi olla kytketty pois toiminnasta.

Tehostustason asetus

Voit säätää ajotietokoneen avulla, kunka voimakkaasti eBike-moottori tehostaa polkemista. Tehostustasoa voidaan muuttaa milloin tahansa, myös ajon aikana.

Huomautus: eräissä versioissa on mahdollista, että tehostustaso on säädetty kiinteään arvoon, jota ei voi muuttaa. On myös mahdollista, että valittavissa on tässä esitettyä vähemmän tehostustasoa.

Käytettävissä on korkeintaan seuraavat tehostustasot:



- **OFF:** moottorin tehostus on kytketty pois päältä, eBike-pyörällä voi ajaa normaalin polkupyörän tapaan pelkästään poljentavoimalla. Talutusapua ei voi aktivoida tässä tehostustasossa.
- **ECO:** sähköä säästävä tehostus tarpeen mukaan, pitkälle toimintasäteelle
- **TOUR:** tasainen tehostus, pitkille ajoretkille

– **SPORT/eMTB:**

SPORT: voimakas tehostus, mäkisten reittien urheilulliseen ajamiseen ja kaupunkiliikenteeseen



eMTB: optimaalinen tehostus kaikissa maastoissa, urheilullinen kiihdytys, entistä parempi dynamiikka, paras mahdollinen suorituskyky (**eMTB** on käytettävissä vain moottoriyksiköiden BDU250P CX, BDU365, BDU450 CX ja BDU480 CX kanssa. Vaatii mahdollisesti ohjelmiston päivittämisen.)

– **TURBO:** suurin tehostus myös nopeaan poljentaan, urheilulliseen ajoon

Lisää tehostusta painamalla lyhyesti  ajotietokoneen painiketta **+** **(6)** toistuvasti, kunnes näyttöön **(i)** tulee haluamasi tehostustaso, **vähennä** tehostusta painamalla lyhyesti  painiketta **– (5)**.

Kun näytön näkymänä on **TRIP**, **TOTAL** tai **RANGE**, valittu tehostustaso näkyy vain hetken (n. 1 sek.) näytössä vaihdetta vaihdettaessa.

Polkupyörän valojen päälle-/poiskytkentä

Mallissa, jossa ajovalot saavat sähkövirran eBike-järjestelmästä, voit kytkeä etu- ja takavalot samanaikaisesti päälle keskipitkällä  painikkeen **+** painalluksella. Sammuta polkupyörän valot pitkällä  painikkeen **+** painalluksella.

Valojen ollessa päällä näyttössä on valosymboli **(h)**.

Tarkasta polkupyörän valojen kunnollinen toiminta ennen jokaista ajokertaa.

Ajotietokone tallentaa valojen käyttötilan ja kytkee tämän mukaisesti valot tarvittaessa päälle uudelleenkäynnistyksen jälkeen.

Polkupyörän valojen päälle- ja poiskytkennällä ei ole mitään vaikutusta näytön taustavalaistukseen.

Ajotietokoneen näytöt ja asetukset

Akun lataustilan näyttö

Akun lataustilan näyttö (g) ilmoittaa eBike-akun lataustilan. eBike-akun lataustilan voi katsoa myös akun omista LED-valoista.

Näytön (g) akkusymbolin jokainen palkki tarkoittaa noin 20 % kapasiteettia:

eBike-akku on ladattu aivan täyteen.

eBike-akku on ladattava.

Akun lataustilan näytön LED-valot sammuvat. Akun kapasiteetti moottorilla tehostamiseen on käytetty loppuun ja tehostus kytkeytyy pehmeästi pois päältä. Jäljellä oleva kapasiteetti jää valojen käyttöön, näyttö alkaa vilkkua.

eBike-akun kapasiteetti riittää polkupyörän valoilta vielä noin 2 tunniksi.

Nopeus- ja etäisyysnäytöt

Nopeusmittarin näytössä (a) ilmoitetaan aina nykyinen ajonopeus.

Näytössä (f) ilmoitetaan vakiona aina viimeisin asetus. Keskipitkillä painikkeen – toistuvilla painalluksilla näyttöön tulee peräkkäin osamatka **TRIP**, kokonaismatka **TOTAL** ja akun toimintasäde **RANGE**. (Lyhyt painikkeen – painallus vähentää tehostustasoa!)

Kun haluat **nollata** osamatkan **TRIP**, valitse osamatka **TRIP** ja paina pitkän aikaa painikkeita + ja – samanaikaisesti. Näyttöön tulee ensin **RESET**. Mikäli painat molempia painikkeita edelleen, osamatkan **TRIP** lukemaksi tulee **0**.

Kun haluat **nollata** toimintasäteen **RANGE**, valitse toimintasäde **RANGE** ja paina pitkän aikaa painikkeita + ja – samanaikaisesti. Näyttöön tulee ensin **RESET**. Mikäli painat molempia painikkeita edelleen, osamatkan **TRIP** lukemaksi tulee **0**.

Voit vaihtaa arvojen mittayksikön kilometreistä mailleiksi pitämällä painiketta – painettuna ja painamalla lyhyesti käynnistyspainiketta (1) .

Huoltotarkoituksia varten saatetaan kysyä osajärjestelmien versioita ja niiden tyyppinumeroita, mikäli osajärjestelmät välittävät näitä tietoja (riippuu osajärjestelmästä). Kun järjestelmä on **sammutettu**, paina painikkeita – ja + samanaikaisesti ja paina sen jälkeen käynnistyspainiketta (1).

USB-portti on vianmääritysjärjestelmien liitäntää varten. USB-portilla ei ole muuta toimintatarkoitusta.

► **USB-liitäntä täytyy sulkea aina huolellisesti suojakanalla (8).**

| Toimenpide | Painikkeet | Kesto |
|---------------------------|------------|-------|
| Ajotietokoneen käynnistys | | |
| Ajotietokoneen sammutus | | |
| Tehostuksen lisääminen | + | |
| Tehostuksen vähennys | – | |

| Toimenpide | Painikkeet | Kesto |
|--|--------------------|------------------------|
| Näyttö TRIP , TOTAL , RANGE , tehostustilat | – | |
| Polkupyörän valojen sytytys | + | |
| Polkupyörän valojen sammutus | + | |
| Osamatkan nollaus | – + | |
| Talutusavun aktivointi Talutusavun suoritus | WALK + | 1. 2. Ei merkitystä |
| Vaihto kilometreistä mailleiksi | – | 1. Pidä pohjassa 2. |
| Version kysyminen ^{A)B)} | – + | 1. Pidä pohjassa 2. |
| Näytön kirkkauden säätö ^{C)} | – + – tai + | 1. Pidä pohjassa 2. |

A) eBike-järjestelmän täytyy olla pois päältä.

B) Tiedot näytetään juoksevana tekstinä.

C) Näytön täytyy olla pois päältä.

Vikakoodin näyttö

eBike-järjestelmän osia valvotaan jatkuvasti automaattisesti. Jos järjestelmässä havaitaan vika, vastaava vikakoodi tulee ajotietokoneen näyttöön.

Vian laadusta riippuen moottori kytkeytyy tarvittaessa automaattisesti pois päältä. Matkan jatkaminen ilman moottorilla tapahtuvaa tehostusta on kuitenkin aina mahdollista. eBike kannattaa tarkastaa ennen seuraavaa ajomatkaa.

► **Anna kaikki korjaustyöt vain valtuutetun polkupyöräkauppiaan tehtäväksi.**

| Koodi | Syy | Korjaustoimenpide |
|-------|--|---|
| 410 | Ajotietokoneen yksi tai useampi painike on jumissa. | Tarkasta jumiutuneiden painikkeiden varalta (esim. painikkeisiin tarttunut lika). Puhdista painikkeet tarvittaessa. |
| 414 | Käyttöyksikön liitäntäongelma | Tarkistuta liitokset ja kytkennät |
| 418 | Käyttöyksikön yksi tai useampi painike on jumissa. | Tarkasta jumiutuneiden painikkeiden varalta (esim. painikkeisiin tarttunut lika). Puhdista painikkeet tarvittaessa. |
| 419 | Konfigurointivirhe | Käynnistä järjestelmä uudelleen. Mikäli ongelma ei poistu, ota yhteys Boschin eBike-jälleenmyyjään. |
| 422 | Moottoriyksikön liitäntäongelma | Tarkistuta liitokset ja kytkennät |
| 423 | eBike-akun liitäntäongelma | Tarkistuta liitokset ja kytkennät |
| 424 | Osien keskinäinen tietoliikennevirhe | Tarkistuta liitokset ja kytkennät |
| 426 | Sisäinen ajanylitysvirhe | Käynnistä järjestelmä uudelleen. Mikäli ongelma ei poistu, ota yhteys Boschin eBike-jälleenmyyjään. Tässä virhetilassa ei voi näyttää tai säätää renkaan vrientäkehää perusasetusvalikossa. |
| 430 | Ajotietokoneen sisäinen akku on tyhjä (ei mallissa BUI350) | Lataa ajotietokone (pidikkeessä tai USB-liitännän välityksellä) |
| 431 | Ohjelmiston versiovirhe | Käynnistä järjestelmä uudelleen. Mikäli ongelma ei poistu, ota yhteys Boschin eBike-jälleenmyyjään. |
| 440 | Moottoriyksikön sisäinen vika | Käynnistä järjestelmä uudelleen. Mikäli ongelma ei poistu, ota yhteys Boschin eBike-jälleenmyyjään. |
| 450 | Sisäinen ohjelmistovirhe | Käynnistä järjestelmä uudelleen. Mikäli ongelma ei poistu, ota yhteys Boschin eBike-jälleenmyyjään. |
| 460 | Vika USB-liitännässä | Irrota johto ajotietokoneen USB-liitännästä. Mikäli ongelma ei poistu, ota yhteys Boschin eBike-jälleenmyyjään. |
| 490 | Ajotietokoneen sisäinen vika | Tarkastuta ajotietokone |
| 500 | Moottoriyksikön sisäinen vika | Käynnistä järjestelmä uudelleen. Mikäli ongelma ei poistu, ota yhteys Boschin eBike-jälleenmyyjään. |
| 502 | Vika polkupyörän valoissa | Tarkasta valot ja niihin kuuluva johdotus. Käynnistä järjestelmä uudelleen. Mikäli ongelma ei poistu, ota yhteys Boschin eBike-jälleenmyyjään. |
| 503 | Nopeusanturin vika | Käynnistä järjestelmä uudelleen. Mikäli ongelma ei poistu, ota yhteys Boschin eBike-jälleenmyyjään. |
| 504 | Tunnistettu nopeussignaalia koskeva manipulointi. | Tarkasta ja tarvittaessa säädä pinnamagneetin asento. Tarkasta manipuloinnin (virityksen) varalta. Moottorin tehostusta vähennetään. |
| 510 | Sisäinen anturivirhe | Käynnistä järjestelmä uudelleen. Mikäli ongelma ei poistu, ota yhteys Boschin eBike-jälleenmyyjään. |
| 511 | Moottoriyksikön sisäinen vika | Käynnistä järjestelmä uudelleen. Mikäli ongelma ei poistu, ota yhteys Boschin eBike-jälleenmyyjään. |
| 530 | Akkuvika | Kytke eBike pois päältä, irrota eBike-akku ja asenna eBike-akku uudelleen paikalleen. Käynnistä järjestelmä uudelleen. Mikäli ongelma ei poistu, ota yhteys Boschin eBike-jälleenmyyjään. |
| 531 | Konfigurointivirhe | Käynnistä järjestelmä uudelleen. Mikäli ongelma ei poistu, ota yhteys Boschin eBike-jälleenmyyjään. |

| Koodi | Syy | Korjaustoimenpide |
|-------------|--|--|
| 540 | Lämpötilavirhe | eBike-pyörän lämpötila on sallittujen rajojen ulkopuolella. Kytke eBike-järjestelmä pois päältä, jotta moottoriyksikkö saa jäähtyä tai lämmitä sallittuun lämpötilaan. Käynnistä järjestelmä uudelleen. Mikäli ongelma ei poistu, ota yhteys Boschin eBike-jälleenmyyjään. |
| 550 | Kielletty virrankuluttaja tunnistettu. | Poista virrankuluttaja. Käynnistä järjestelmä uudelleen. Mikäli ongelma ei poistu, ota yhteys Boschin eBike-jälleenmyyjään. |
| 580 | Ohjelmiston versiovirhe | Käynnistä järjestelmä uudelleen. Mikäli ongelma ei poistu, ota yhteys Boschin eBike-jälleenmyyjään. |
| 591 | Todennusvirhe | Kytke eBike-järjestelmä pois päältä. Irrota akku ja asenna se jälleen paikalleen. Käynnistä järjestelmä uudelleen. Mikäli ongelma ei poistu, ota yhteys Boschin eBike-jälleenmyyjään. |
| 592 | Yhteensopimaton osa | Asenna yhteensopiva näyttö. Mikäli ongelma ei poistu, ota yhteys Boschin eBike-jälleenmyyjään. |
| 593 | Konfigurointivirhe | Käynnistä järjestelmä uudelleen. Mikäli ongelma ei poistu, ota yhteys Boschin eBike-jälleenmyyjään. |
| 595, 596 | Tietoliikennevirhe | Tarkasta vaihteiston johdotus ja käynnistä järjestelmä uudelleen. Mikäli ongelma ei poistu, ota yhteys Boschin eBike-jälleenmyyjään. |
| 602 | Sisäinen akkuvika | Käynnistä järjestelmä uudelleen. Mikäli ongelma ei poistu, ota yhteys Boschin eBike-jälleenmyyjään. |
| 603 | Sisäinen akkuvika | Käynnistä järjestelmä uudelleen. Mikäli ongelma ei poistu, ota yhteys Boschin eBike-jälleenmyyjään. |
| 605 | Akun lämpötilavirhe | Akun lämpötila on sallittujen rajojen ulkopuolella. Kytke eBike-järjestelmä pois päältä, jotta akku saa jäähtyä tai lämmitä sallittuun lämpötilaan. Käynnistä järjestelmä uudelleen. Mikäli ongelma ei poistu, ota yhteys Boschin eBike-jälleenmyyjään. |
| 606 | Ulkoinen akkuvika | Tarkasta johdotus. Käynnistä järjestelmä uudelleen. Mikäli ongelma ei poistu, ota yhteys Boschin eBike-jälleenmyyjään. |
| 610 | Akun jännitevirhe | Käynnistä järjestelmä uudelleen. Mikäli ongelma ei poistu, ota yhteys Boschin eBike-jälleenmyyjään. |
| 620 | Latauslaitteen vika | Vaihda latauslaite. Ota yhteys Boschin eBike-jälleenmyyjään. |
| 640 | Sisäinen akkuvika | Käynnistä järjestelmä uudelleen. Mikäli ongelma ei poistu, ota yhteys Boschin eBike-jälleenmyyjään. |
| 655 | Akun moninkertainen vika | Kytke eBike-järjestelmä pois päältä. Irrota akku ja asenna se jälleen paikalleen. Käynnistä järjestelmä uudelleen. Mikäli ongelma ei poistu, ota yhteys Boschin eBike-jälleenmyyjään. |
| 656 | Ohjelmiston versiovirhe | Ota yhteys Boschin eBike-jälleenmyyjään ohjelmistopäivityksen tekemiseksi. |
| 7xx | Toisen valmistajan komponentin vika | Noudata kyseisen komponentin valmistajan toimittamien käyttöohjeita. |
| 800 | Sisäinen ABS-virhe | Ota yhteys Boschin eBike-jälleenmyyjään. |
| 810 | Epäuskoittavia signaaleita pyörän nopeusanturista | Ota yhteys Boschin eBike-jälleenmyyjään. |
| 820 | Vika pyörän etumaiseen nopeusanturiin johtavassa sähköjohdossa | Ota yhteys Boschin eBike-jälleenmyyjään. |
| 821 ... 826 | Epäuskoittavia signaaleita pyörän etumaisesta nopeusanturista Mahd. puuttuva, viallinen tai väärin asennettu anturilevy; etupyörän ja takapyörän rengashalkaisijat poikkeavat huomattavasti toisistaan; äärimmäinen ajotilanne, esim. ajaminen takapyörän varassa | Käynnistä järjestelmä uudelleen ja tee vähintään 2 minuuttia kestävä koeajo. ABS-merkkivalon tulee sammua. Mikäli ongelma ei poistu, ota yhteys Boschin eBike-jälleenmyyjään. |

| Koodi | Syy | Korjaustoimenpide |
|--------------------------------|--|---|
| 830 | Vika pyörän taempan nopeusanturiin joh- tavassa sähköjohdossa | Ota yhteys Boschin eBike-jälleenmyyjään. |
| 831 833 ... 835 | Epäuskottavia signaaleita pyörän taem- masta nopeusanturista Mahd. puuttuva, viallinen tai väärin asen- nettu anturilevy; etupyörän ja takapyörän rengashalkaisijat poikkeavat huomatta- vasti toisistaan; äärimmäinen ajotilanne, esim. ajaminen takapyörän varassa | Käynnistä järjestelmä uudelleen ja tee vähintään 2 minuuttia kes- tävä koeajo. ABS-merkkivalon tulee sammua. Mikäli ongelma ei poistu, ota yhteys Boschin eBike-jälleenmyyjään. |
| 840 | Sisäinen ABS-virhe | Ota yhteys Boschin eBike-jälleenmyyjään. |
| 850 | Sisäinen ABS-virhe | Ota yhteys Boschin eBike-jälleenmyyjään. |
| 860, 861 | Virtalähteen vika | Käynnistä järjestelmä uudelleen. Mikäli ongelma ei poistu, ota yht- eys Boschin eBike-jälleenmyyjään. |
| 870, 871 880 883 ... 885 | Tietoliikennevirhe | Käynnistä järjestelmä uudelleen. Mikäli ongelma ei poistu, ota yht- eys Boschin eBike-jälleenmyyjään. |
| 889 | Sisäinen ABS-virhe | Ota yhteys Boschin eBike-jälleenmyyjään. |
| 890 | ABS-merkkivalo on viallinen tai puuttuu, ABS on mahdollisesti epäkunnossa. | Ota yhteys Boschin eBike-jälleenmyyjään. |
| Ei näyttöä | Ajotietokoneen sisäinen vika | Käynnistä eBike-järjestelmä uudelleen niin, että sammutat järjes- telmän ja kytket sen taas päälle. |

Hoito ja huolto

Huolto ja puhdistus

Osia ja moottoriyksikköä ei saa upottaa veteen eikä puhdis-
taa painepesurilla.

Käytä ajotietokoneen puhdistamiseen pehmeää ja vain ve-
dellä kostutettua liinaa. Älä käytä pesuaineita.

Tarkistuta eBike-järjestelmän tekniikka vähintään kerran
vuodessa (mm. mekaniikka ja järjestelmän ohjelmistover-
sio).

Lisäksi polkupyörän valmistaja tai myyjä voivat tallentaa jär-
jestelmään määrätyn ajomatkan huoltoajankohdan ilmoi-
tusta varten. Tässä tapauksessa ajotietokoneen näyttö (f)  ilmoittaa, kun huolto on käsillä.

Teetä eBike-pyörän huolto ja korjaukset valtuutetussa polku-
pyöräkaupassa.

Asiakaspalvelu ja käyttöneuvonta

Käänny valtuutetun polkupyöräkauppiaan puoleen kaikissa
eBike-järjestelmää ja sen osia liittyvissä kysymyksissä.

Valtuutettujen polkupyöräkauppiaiden yhteystiedot voit kat-
soa verkkosivulta www.bosch-ebike.com.

Hävitys



Moottoriyksikkö, ajotietokone, käyttöyksikkö,
akku, nopeusanturi, tarvikkeet ja pakkaukset
tulee toimittaa ympäristöä säästävää uusiokäyt-
töön.

Älä heitä eBike-pyörää tai sen osia talousjätteisiin!



Eurooppalaisen direktiivin
2012/19/EU mukaan käytökelvottomat sähkö-
työkalut ja eurooppalaisen direktiivin
2006/66/EY mukaan vialliset tai loppuun käy-
tetyt akut/paristot täytyy kerätä erikseen ja toi-
mittaa ympäristöystävälliseen kierrätykseen.

Toimita käytöstä poistetut Boschin eBike-osat valtuutetulle
polkupyöräkauppiaille.

Oikeus teknisiin muutoksiin pidätetään.

Υποδείξεις ασφαλείας



Διαβάστε όλες τις υποδείξεις ασφαλείας και τις οδηγίες. Η μη τήρηση των υποδείξεων ασφαλείας και των οδηγιών μπορεί να προκαλέσει ηλεκτροπληξία, πυρκαγιά και/ή σοβαρούς τραυματισμούς.

Φυλάξτε όλες τις υποδείξεις ασφαλείας και τις οδηγίες για μελλοντική χρήση.

Ο χρησιμοποιούμενος σε αυτές τις οδηγίες λειτουργίας όρος **μπαταρία** αναφέρεται σε όλες τις γνήσιες μπαταρίες eBike Bosch.

► **Μην αφήσετε την ένδειξη του υπολογιστή οχήματος να αποσπάσει την προσοχή σας.** Όταν δεν επικεντρώνετε αποκλειστικά την προσοχή σας στην κυκλοφορία, κινδυνεύετε, να εμπλακείτε σε ένα ατύχημα. Όταν θέλετε να κάνετε εισαγωγές στον υπολογιστή οχήματος πέρα από την αλλαγή του επιπέδου υποστήριξης, σταματήστε και εισάγετε τα αντίστοιχα δεδομένα.

► **Διαβάστε και προσέξτε τις υποδείξεις ασφαλείας και τις οδηγίες σε όλες τις οδηγίες λειτουργίας του συστήματος eBike καθώς και στις οδηγίες λειτουργίας του eBike σας.**

► **Ρυθμίστε τη φωτεινότητα της οθόνης έτσι, ώστε να μπορείτε να αντιληφθείτε αρκετά καλά τις σημαντικές πληροφορίες, όπως την ταχύτητα ή τα προειδοποιητικά.** Μια λάθος ρυθμισμένη φωτεινότητα της οθόνης μπορεί να οδηγήσει σε επικίνδυνες καταστάσεις.

Περιγραφή προϊόντος και ισχύος

Χρήση σύμφωνα με τον προορισμό

Ο υπολογιστής οχήματος **Purion** προβλέπεται για τον έλεγχο ενός συστήματος eBike της Bosch και για την ένδειξη των δεδομένων οδήγησης.

Εκτός από τις λειτουργίες που εμφανίζονται εδώ, μπορεί οποτεδήποτε να εισαχθούν αλλαγές λογισμικού για τη διάρθωση ασφαλιμάτων και αλλαγές λειτουργιών.

Απεικονιζόμενα στοιχεία

Η απαρίθμηση των εικονιζόμενων εξαρτημάτων αναφέρεται στην παράσταση στις σελίδες γραφικών στην αρχή του εγχειριδίου οδηγιών.

Ορισμένες παραστάσεις σε αυτές τις οδηγίες λειτουργίας, ανάλογα με τον εξοπλισμό του eBikes σας, μπορεί να διαφέρουν λίγο από την πραγματική κατάσταση.

- (1) Πλήκτρο On/Off του υπολογιστή οχήματος
- (2) Πλήκτρο Βοήθεια ώθησης **WALK**
- (3) Βίδα στερέωσης του υπολογιστή οχήματος
- (4) Στήριγμα του υπολογιστή οχήματος
- (5) Πλήκτρο Μείωση της υποστήριξης –
- (6) Πλήκτρο Αύξηση της υποστήριξης +
- (7) Οθόνη
- (8) Προστατευτικό κάλυμμα της υποδοχής USB

- (9) Υποδοχή διάγνωσης USB (μόνο για λόγους συντήρησης)
- (10) Καπάκι της θήκης μπαταρίας

Στοιχεία ένδειξης στον υπολογιστή οχήματος

- (a) Ένδειξη ταχύμετρου
- (b) Ένδειξη σε χλμ./ώρα
- (c) Ένδειξη σε μίλια/ώρα
- (d) Ένδειξη συνολικής απόστασης **TOTAL**
- (e) Ένδειξη εμβέλειας **RANGE**
- (f) Ένδειξη σέρβις
- (g) Ένδειξη κατάστασης φόρτισης μπαταρίας
- (h) Ένδειξη φωσιμού
- (i) Ένδειξη επιπέδου υποστήριξης/ένδειξης τιμών
- (j) Ένδειξη διαδρομής **TRIP**

Τεχνικά στοιχεία



| Υπολογιστής οχήματος | Purion | |
|---------------------------------|--------|---|
| Κωδικός προϊόντος | | BU1215 |
| Μπαταρίες ^{A)} | | 2 × 3 V CR2016 |
| Θερμοκρασία λειτουργίας | °C | -5 ... +40 |
| Θερμοκρασία αποθήκευσης | °C | +10 ... +40 |
| Βαθμός προστασίας ^{B)} | | IP 54 (προστασία από σκόνη και ψεκαζόμενο νερό) |
| Βάρος, περ. | kg | 0,1 |

A) Εμείς συνιστούμε, να τοποθετήσετε τις προαφερόμενες από τη Bosch μπαταρίες. Αυτές μπορείτε να τις προμηθευτείτε από τον έμπορο του ποδηλάτου (κωδικός αριθμός: 1 270 016 819).

B) σε περίπτωση κλειστού καλύμματος USB
Το σύστημα eBike Bosch χρησιμοποιεί FreeRTOS (βλέπε <http://www.freertos.org>).

Λειτουργία

Σύμβολα και η σημασία τους

| Σύμβολο | Ερμηνεία |
|--|---|
|  | σύντομο πάτημα του πλήκτρου (λιγότερο από 1 δευτερόλεπτο) |
|  | μεσαίο πάτημα του πλήκτρου (ανάμεσα σε 1 δευτερόλεπτο και 2,5 δευτερόλεπτα) |
|  | παρατεταμένο πάτημα του πλήκτρου (πάνω από 2,5 δευτερόλεπτα) |

Θέση σε λειτουργία

Προϋποθέσεις

- Το σύστημα eBike μπορεί να ενεργοποιηθεί μόνο, όταν πληρούνται οι ακόλουθες προϋποθέσεις:
- Μια επαρκώς φορτισμένη μπαταρία είναι τοποθετημένη (βλέπε στις οδηγίες λειτουργίας της μπαταρίας).
 - Ο αισθητήρας ταχύτητας είναι σωστά συνδεδεμένος (βλέπε στις οδηγίες λειτουργίας της μονάδας κίνησης).

Ενεργοποίηση/απενεργοποίηση του συστήματος eBike

Για την **ενεργοποίηση** του συστήματος eBike έχετε τις ακόλουθες δυνατότητες:

- Με τοποθετημένη την μπαταρία eBike πατήστε το πλήκτρο ON/OFF **(1)** του υπολογιστή οχήματος.
- Πατήστε το πλήκτρο ON/OFF της μπαταρίας eBike (βλέπε στις οδηγίες λειτουργίας της μπαταρίας).

Ο κινητήρας ενεργοποιείται, μόλις πατήσετε τα πετάλια (εκτός στη λειτουργία Βοήθεια ώθησης ή στο επίπεδο υποστήριξης **OFF**). Η ισχύς του κινητήρα εξαρτάται από το ρυθμισμένο επίπεδο υποστήριξης στον υπολογιστή οχήματος.

Μόλις στην κανονική λειτουργία σταματήσετε να πατάτε τα πετάλια ή μόλις φθάσετε σε μια ταχύτητα από **25/45 km/h**, απενεργοποιείται η υποστήριξη μέσω του κινητήρα eBike. Ο κινητήρας ενεργοποιείται ξανά αυτόματα, μόλις πατήσετε τα πετάλια και η ταχύτητα βρίσκεται κάτω από **25/45 km/h**.

Για την **απενεργοποίηση** του συστήματος eBike έχετε τις ακόλουθες δυνατότητες:

- Πατήστε το πλήκτρο ON/OFF **(1)** του υπολογιστή οχήματος.
- Απενεργοποιήστε την μπαταρία eBike στο πλήκτρο ON/OFF (είναι δυνατές ειδικές λύσεις του κατασκευαστή του ποδηλάτου, στις οποίες δεν υπάρχει καμία πρόσβαση στο πλήκτρο ON/OFF της μπαταρίας, βλέπε στις οδηγίες λειτουργίας του κατασκευαστή του ποδηλάτου).

Μετά την απενεργοποίηση κλείνει το σύστημα. Αυτό διαρκεί περίπου 3 δευτ. Μια άμεση επαναλειτουργία είναι δυνατή, αφού πρώτα ολοκληρωθεί το κλείσιμο του συστήματος.

Εάν περίπου για 10 λεπτά δεν κινηθεί το eBike **και** δεν απαιτηθεί κανένα πλήκτρο στον υπολογιστή οχήματος, απενεργοποιείται αυτόματα το σύστημα eBike για λόγους εξοικονόμησης ενέργειας.

Υπόδειξη: Απενεργοποιείτε πάντοτε το σύστημα eBike, όταν παρκάρετε το eBike.

Υπόδειξη: Σε περίπτωση που οι μπαταρίες του υπολογιστή οχήματος είναι άδειες, μπορείτε παρόλ' αυτά να ενεργοποιήσετε το eBike ακόμη στην μπαταρία του ποδηλάτου.

Όμως συνιστάται, να αλλάξετε τις εσωτερικές μπαταρίες όσο το δυνατό γρηγορότερα, για να αποφύγετε τις ζημιές.

Παροχή ενέργειας του υπολογιστή οχήματος

Ο υπολογιστής οχήματος τροφοδοτείται με τάση από δύο μπαταρίες τύπου κουμπιού CR2016.

Αλλαγή μπαταριών (βλέπε εικόνα Α)

Όταν ο υπολογιστής οχήματος δείχνει **LOW BAT** στην οθόνη, αφαιρέστε τον υπολογιστή οχήματος από το τιμόνι, ξεβιδώνοντας τη βίδα στερέωσης **(3)** του υπολογιστή οχήματος. Ανοίξτε το κάλυμμα της θήκης των μπαταριών **(10)** με ένα κατάλληλο κέραμα, αφαιρέστε τις μεταχειρισμένες μπαταρίες και τοποθετήστε μέσα στις νέες μπαταρίες του τύπου CR2016. Τις συνιστώμενες από τη Bosch μπαταρίες μπορείτε να τις προμηθευτείτε από τον έμπορο του ποδηλάτου.

Προσέξτε κατά την τοποθέτηση των μπαταριών τη σωστή πολικότητα.

Κλείστε ξανά τη θήκη των μπαταριών και στερεώστε τον υπολογιστή οχήματος με τη βίδα στερέωσης **(3)** στο τιμόνι του eBikes.

Ενεργοποίηση/απενεργοποίηση της βοήθειας ώθησης

Η βοήθεια ώθησης μπορεί να σας διευκολύνει το σπρώξιμο του eBike. Η ταχύτητα σε αυτή την λειτουργία εξαρτάται από την τοποθετημένη ταχύτητα και μπορεί να φθάσει το πολύ στα **6 km/h**. Όσο μικρότερη είναι η επιλεγμένη ταχύτητα, τόσο μικρότερη είναι η ταχύτητα στη λειτουργία της βοήθειας ώθησης (με πλήρη ισχύ).

► **Η λειτουργία βοήθειας ώθησης επιτρέπεται να χρησιμοποιηθεί αποκλειστικά κατά το σπρώξιμο του eBike.** Σε περίπτωση που οι ρόδες του eBike κατά τη χρήση της βοήθειας ώθησης δεν έχουν καμία επαφή με το έδαφος, υπάρχει κίνδυνος τραυματισμού.

Για την **ενεργοποίηση** της βοήθειας ώθησης πατήστε σύντομα το πλήκτρο **WALK** στον υπολογιστή οχήματος. Μετά την ενεργοποίηση πατήστε μέσα σε 3 δευτερόλεπτα το πλήκτρο **+** και κρατήστε το πατημένο. Ο κινητήρας του eBike ενεργοποιείται.

Υπόδειξη: Η βοήθεια ώθησης δεν μπορεί να ενεργοποιηθεί στο επίπεδο υποστήριξης **OFF**.

Η βοήθεια ώθησης **απενεργοποιείται**, μόλις παρουσιαστεί μία από τις ακόλουθες καταστάσεις:

- Αφήσατε το πλήκτρο **+** ελεύθερο,
- οι ρόδες του eBike μπλοκάρουν (π.χ. με φρενάρισμα ή κερπίπωμα πάνω σε ένα εμπόδιο),
- η ταχύτητα υπερβαίνει τη **6 km/h**.

Ο τρόπος λειτουργίας της βοήθειας ώθησης υπόκειται τις ειδικές για κάθε χώρα διατάξεις και γι' αυτό μπορεί να αποκλίνει από την πιο πάνω αναφερόμενη περιγραφή ή να είναι απενεργοποιημένος.

Ρύθμιση του επιπέδου υποστήριξης



Στον υπολογιστή οχήματος μπορείτε να ρυθμίσετε, πόσο πολύ θα σας υποστηρίξει ο κινητήρας eBike κατά το πετάλιωμα. Το

επίπεδο υποστήριξης μπορεί να αλλάξει οποτεδήποτε, ακόμα και κατά τη διάρκεια της οδήγησης.

Υπόδειξη: Σε ορισμένες ξεχωριστές εκδόσεις είναι δυνατόν, το επίπεδο υποστήριξης να είναι προρρυθμισμένο και να μην μπορεί να αλλάξει. Είναι επίσης δυνατό, να βρίσκονται λιγότερα επίπεδα υποστήριξης για επιλογή, από αυτά που αναφέρονται εδώ.



Τα ακόλουθα επίπεδα υποστήριξης είναι το πολύ διαθέσιμα:

- **OFF:** Η υποστήριξη μέσω του κινητήρα είναι απενεργοποιημένη, το eBike μπορεί να κινηθεί, όπως ένα κανονικό ποδήλατο μόνο με το πετάλιωμα. Η βοήθεια ώθησης δεν μπορεί να ενεργοποιηθεί σε αυτό το επίπεδο υποστήριξης.
- **ECO:** Αποτελεσματική υποστήριξη σε περίπτωση μέγιστης απόδοσης, για μέγιστη εμβέλεια
- **TOUR:** Ομοίωμα υποστήριξη, για διαδρομές με μεγάλη εμβέλεια
- **SPORT/eMTB:**
 - SPORT:** Ισχυρή υποστήριξη, για σπορ οδήγηση σε ορεινές διαδρομές καθώς και για κυκλοφορία στην πόλη
 - eMTB:** Ιδανική υποστήριξη σε κάθε έδαφος, σπορ εκκίνηση, βελτιωμένη δυναμική, μέγιστη απόδοση (**eMTB** διαθέσιμο μόνο σε συνδυασμό με τις μονάδες κίνησης BDU250P CX, BDU365, BDU450 CX και BDU480 CX. Ενδεχομένως είναι απαραίτητη μια ενημέρωση λογισμικού.)
 - **TURBO:** Μέγιστη υποστήριξη μέχρι στην υψηλή συχνότητα πεταλιώματος, για σπορ οδήγηση

Για την **αύξηση** του επιπέδου υποστήριξης πατήστε σύντομα  το πλήκτρο **+** (**6**) στον υπολογιστή οχήματος και μάλιστα τόσες φορές, ώσπου να εμφανιστεί το επιθυμητό επίπεδο υποστήριξης στην ένδειξη (**i**), για τη **μείωση** πατήστε σύντομα  το πλήκτρο **–** (**5**).

Όταν στην ένδειξη είναι ρυθμισμένο **TRIP**, **TOTAL** ή **RANGE**, εμφανίζεται στην ένδειξη το επιλεγμένο επίπεδο υποστήριξης κατά την αλλαγή λειτουργίας μόνο σύντομα (περίπου 1 δευτερόλεπτο).

Ενεργοποίηση/απενεργοποίηση του φωτισμού ποδηλάτου

Στην έκδοση, στην οποία το φως οδήγησης τροφοδοτείται από το σύστημα eBike, με ένα μεσαίο πάτημα  του πλήκτρου **+** μπορούν να ενεργοποιηθούν ταυτόχρονα το μπροστινό και το πίσω φως. Για την απενεργοποίηση του φωτισμού του ποδηλάτου πατήστε παρατεταμένα  το πλήκτρο **+**.

Με ενεργοποιημένο το φως εμφανίζεται το σύμβολο φωτισμού (**h**).

Πριν από κάθε ξεκίνημα ελέγχετε τη σωστή λειτουργία του φωτισμού του ποδηλάτου σας.

Ο υπολογιστής οχήματος αποθηκεύει την κατάσταση φωτός και ενεργοποιεί αντίστοιχα στην αποθηκευμένη κατάσταση ενδεχομένως το φως μετά από μια νέα εκκίνηση.

Η ενεργοποίηση και απενεργοποίηση του φωτισμού του ποδηλάτου δεν έχει καμία επιρροή στο φωτισμό φόντου της οθόνης.

Ένδειξεις και ρυθμίσεις του υπολογιστή οχήματος

Ένδειξη κατάστασης φόρτισης μπαταρίας

Η ένδειξη της κατάστασης φόρτισης της μπαταρίας (**g**) δείχνει την κατάσταση φόρτισης της μπαταρίας eBike. Η κατάσταση φόρτισης της μπαταρίας eBike μπορεί επίσης να διαβαστεί στις φωτοδιόδους (LED) στην ίδια την μπαταρία.

Στην ένδειξη (**g**) κάθε δοκός στο σύμβολο της μπαταρίας αντιστοιχεί περίπου σε 20 % χωρητικότητα:

 Η μπαταρία eBike είναι εντελώς φορτισμένη.



 Η μπαταρία eBike πρέπει να επαναφορτιστεί.

 Οι φωτοδιόδοι (LED) της ένδειξης της κατάστασης φόρτισης στην μπαταρία σβήνουν. Η χωρητικότητα για την υποστήριξη του κινητήρα έχει καταναλωθεί και η υποστήριξη απενεργοποιείται απλά. Η παραμένουσα χωρητικότητα είναι διαθέσιμη για το φωτισμό, η ένδειξη αναβοσβήνει.

Η χωρητικότητα της μπαταρίας eBike φθάνει ακόμα για περίπου 2 ώρες φωτισμού του ποδηλάτου.



Ένδειξεις ταχύτητας και απόστασης

Στην ένδειξη του ταχύμετρου (**a**) εμφανίζεται πάντοτε η τρέχουσα ταχύτητα.

Στην ένδειξη (**i**) εμφανίζεται πάντοτε η τελευταία ρύθμιση. Με το επανελημμένο μεσαίο πάτημα  του πλήκτρου – εμφανίζονται διαδοχικά η διαδρομή οδήγησης **TRIP**, τα συνολικά χιλιόμετρα **TOTAL** και η εμβέλεια της μπαταρίας **RANGE**. (Με το σύντομο πάτημα  του πλήκτρου – μειώνεται το επίπεδο υποστήριξης!)

Για την **επαναφορά** της διαδρομής οδήγησης **TRIP** επιλέξτε τη διαδρομή οδήγησης **TRIP** και πατήστε ταυτόχρονα παρατεταμένα  τα πλήκτρα + και -. Στην αρχή εμφανίζεται στην οθόνη **RESET**. Όταν συνεχίσετε να πατάτε τα δύο πλήκτρα, τίθεται η διαδρομή οδήγησης **TRIP** στο **0**.

















Για την **επαναφορά** της εμβέλειας **RANGE** επιλέξτε την εμβέλεια **RANGE** και πατήστε ταυτόχρονα παρατεταμένα  τα πλήκτρα + και -. Στην αρχή εμφανίζεται στην οθόνη **RESET**. Όταν συνεχίσετε να πατάτε τα δύο πλήκτρα, τίθεται η διαδρομή οδήγησης **TRIP** στο **0**.

Μπορείτε να αλλάξετε τις εμφανιζόμενες τιμές από χιλιόμετρα σε μίλια, κρατώντας το πλήκτρο – πατημένο  και πατώντας το πλήκτρο ON/OFF (**1**) σύντομα .

Για λόγους συντήρησης μπορεί να εξακριβωθεί η κατάσταση έκδοσης των επιμέρους συστημάτων και οι αριθμοί προϊόντος τύπου, εφόσον τα επιμέρους συστήματα προωθούν αυτές τις πληροφορίες (εξαρτάται από το επιμέρους σύστημα). Πατήστε με **απενεργοποιημένο** σύστημα ταυτόχρονα τα πλήκτρα – καθώς και + και πατήστε στη συνέχεια το πλήκτρο ON/OFF (**1**).

Η υποδοχή USB προορίζεται για τη σύνδεση συστημάτων διάγνωσης. Η υποδοχή USB δεν έχει έτσι καμία άλλη λειτουργία.

► Η σύνδεση USB πρέπει να είναι πάντοτε καλά κλεισμένη με το προστατευτικό κάλυμμα (8).

| Ενέργεια | Πλήκτρα | Διάρκεια |
|--|---|--|
| Ενεργοποίηση του υπολογιστή οχήματος |  |  |
| Απενεργοποίηση του υπολογιστή οχήματος |  |  |
| Αύξηση της υποστήριξης | + |  |
| Μείωση της υποστήριξης | - |  |
| Ένδειξη TRIP, TOTAL, RANGE, λειτουργίες υποστήριξης | - |  |
| Ενεργοποίηση του φωτισμού του ποδηλάτου | + |  |
| Απενεργοποίηση του φωτισμού ποδηλάτου | + |  |
| Επαναφορά της διαδρομής οδήγησης | - + |  |
| Ενεργοποίηση της βοήθειας ώθησης | WALK + | 1.  2. |
| Εκτέλεση της βοήθειας ώθησης | | οποιοδήποτε |
| Αλλαγή από χιλιόμετρα σε μίλια | -  | 1. κράτημα 2.  |
| Εξακριβωση της κατάστασης των εκδόσεων ^A ^B | - +  | 1. κράτημα 2.  |
| Ρύθμιση της φωτεινότητας της οθόνης ^C | - +  - ή + | 1. κράτημα 2.  |

A) Το σύστημα eBike πρέπει να είναι απενεργοποιημένο.

B) Οι πληροφορίες εμφανίζονται ως κλιόμενο κείμενο.

C) Η οθόνη πρέπει να είναι απενεργοποιημένη.

Ένδειξη κωδικού σφάλματος

Τα εξαρτήματα του συστήματος eBike ελέγχονται συνεχώς αυτόματα. Όταν διαπιστωθεί ένα σφάλμα, εμφανίζεται ο αντίστοιχος κωδικός σφάλματος στον υπολογιστή οχήματος. Ανάλογα με το είδος του σφάλματος, απενεργοποιείται ο κινητήρας ενδεχομένως αυτόματα. Η συνέχιση της οδήγησης

χωρίς υποστήριξη μέσω του κινητήρα είναι όμως δυνατή οποτεδήποτε. Πριν από την περαιτέρω χρήση πρέπει να ελεγχθεί το eBike.

► **Αναθέστε την εκτέλεση όλων των επισκευών αποκλειστικά σε έναν εξουσιοδοτημένο έμπορο ποδηλάτων.**

| Κωδι- κός | Αιτία | Αντιμετώπιση |
|-----------|--|--|
| 410 | Ένα ή περισσότερα πλήκτρα του υπολογιστή οχήματος είναι μπλοκαρισμένα. | Ελέγξτε, εάν τα πλήκτρα είναι μαγκωμένα, π.χ. λόγω διείδυσης ρύπανσης. Καθαρίστε ενδεχομένως τα πλήκτρα. |
| 414 | Πρόβλημα σύνδεσης της μονάδας χειρισμού | Αναθέστε τον έλεγχο των συνδέσεων |
| 418 | Ένα ή περισσότερα πλήκτρα της μονάδας χειρισμού είναι μπλοκαρισμένα. | Ελέγξτε, εάν τα πλήκτρα είναι μαγκωμένα, π.χ. λόγω διείδυσης ρύπανσης. Καθαρίστε ενδεχομένως τα πλήκτρα. |
| 419 | Σφάλμα διαμόρφωσης | Ξεκινήστε το σύστημα εκ νέου. Σε περίπτωση που το πρόβλημα εξακολουθεί να υπάρχει, ελάτε σε επαφή με τον έμπορο του Bosch eBike σας. |
| 422 | Πρόβλημα σύνδεσης της μονάδας κίνησης | Αναθέστε τον έλεγχο των συνδέσεων |
| 423 | Πρόβλημα σύνδεσης της μπαταρίας eBike | Αναθέστε τον έλεγχο των συνδέσεων |
| 424 | Σφάλμα επικοινωνίας μεταξύ των εξαρτημάτων | Αναθέστε τον έλεγχο των συνδέσεων |
| 426 | Εσωτερικό σφάλμα υπέρβασης χρόνου | Ξεκινήστε το σύστημα εκ νέου. Σε περίπτωση που το πρόβλημα εξακολουθεί να υπάρχει, ελάτε σε επαφή με τον έμπορο του Bosch eBike σας. Σε αυτή την κατάσταση σφάλματος δεν είναι δυνατή η προβολή ή η προσαρμογή στο μενού βασικών ρυθμίσεων του μεγέθους των ελαστικών. |
| 430 | Εσωτερική μπαταρία του υπολογιστή οχήματος άδεια (εκτός στο BUI350) | Φορτίστε τον υπολογιστή οχήματος (στο στήριγμα ή μέσω της σύνδεσης USB) |
| 431 | Σφάλμα έκδοσης λογισμικού | Ξεκινήστε το σύστημα εκ νέου. Σε περίπτωση που το πρόβλημα εξακολουθεί να υπάρχει, ελάτε σε επαφή με τον έμπορο του Bosch eBike σας. |
| 440 | Εσωτερικό σφάλμα της μονάδας κίνησης | Ξεκινήστε το σύστημα εκ νέου. Σε περίπτωση που το πρόβλημα εξακολουθεί να υπάρχει, ελάτε σε επαφή με τον έμπορο του Bosch eBike σας. |
| 450 | Εσωτερικό σφάλμα λογισμικού | Ξεκινήστε το σύστημα εκ νέου. Σε περίπτωση που το πρόβλημα εξακολουθεί να υπάρχει, ελάτε σε επαφή με τον έμπορο του Bosch eBike σας. |
| 460 | Σφάλμα στη σύνδεση USB | Απομακρύνετε το καλώδιο από τη σύνδεση USB του υπολογιστή οχήματος. Σε περίπτωση που το πρόβλημα εξακολουθεί να υπάρχει, ελάτε σε επαφή με τον έμπορο του Bosch eBike σας. |
| 490 | Εσωτερικό σφάλμα του υπολογιστή οχήματος | Αναθέστε τον έλεγχο του υπολογιστή οχήματος |
| 500 | Εσωτερικό σφάλμα της μονάδας κίνησης | Ξεκινήστε το σύστημα εκ νέου. Σε περίπτωση που το πρόβλημα εξακολουθεί να υπάρχει, ελάτε σε επαφή με τον έμπορο του Bosch eBike σας. |
| 502 | Σφάλμα στο φωτισμό ποδηλάτου | Ελέγξτε το φως και την αντίστοιχη καλωδίωση. Ξεκινήστε το σύστημα εκ νέου. Σε περίπτωση που το πρόβλημα εξακολουθεί να υπάρχει, ελάτε σε επαφή με τον έμπορο του Bosch eBike σας. |
| 503 | Σφάλμα του αισθητήρα ταχύτητας | Ξεκινήστε το σύστημα εκ νέου. Σε περίπτωση που το πρόβλημα εξακολουθεί να υπάρχει, ελάτε σε επαφή με τον έμπορο του Bosch eBike σας. |
| 504 | Αναγνωρίστηκε παραποίηση του σήματος της ταχύτητας. | Ελέγξτε η θέση του μαγνήτη ακτίνας και ενδεχομένως ρυθμίστε τον. Ελέγξτε για τυχόν παραποίηση (συντονισμός). Η υποστήριξη του μηχανισμού κίνησης μειώνεται. |

| Κωδι- κός | Αιτία | Αντιμετώπιση |
|-----------|--|---|
| 510 | Εσωτερικό σφάλμα αισθητήρα | Ξεκινήστε το σύστημα εκ νέου. Σε περίπτωση που το πρόβλημα εξακολουθεί να υπάρχει, ελάτε σε επαφή με τον έμπορο του Bosch eBike σας. |
| 511 | Εσωτερικό σφάλμα της μονάδας κίνησης | Ξεκινήστε το σύστημα εκ νέου. Σε περίπτωση που το πρόβλημα εξακολουθεί να υπάρχει, ελάτε σε επαφή με τον έμπορο του Bosch eBike σας. |
| 530 | Σφάλμα μπαταρίας | Απενεργοποιήστε το eBike, αφαιρέστε την μπαταρία eBike και τοποθετήστε την μπαταρία eBike ξανά. Ξεκινήστε το σύστημα εκ νέου. Σε περίπτωση που το πρόβλημα εξακολουθεί να υπάρχει, ελάτε σε επαφή με τον έμπορο του Bosch eBike σας. |
| 531 | Σφάλμα διαμόρφωσης | Ξεκινήστε το σύστημα εκ νέου. Σε περίπτωση που το πρόβλημα εξακολουθεί να υπάρχει, ελάτε σε επαφή με τον έμπορο του Bosch eBike σας. |
| 540 | Σφάλμα θερμοκρασίας | Το eBike βρίσκεται εκτός της επιτρεπτής περιοχής θερμοκρασίας. Απενεργοποιήστε το σύστημα eBike, για να αφήσετε τη μονάδα κίνησης να κρυώσει ή να θερμανθεί στην επιτρεπτή περιοχή θερμοκρασίας. Ξεκινήστε το σύστημα εκ νέου. Σε περίπτωση που το πρόβλημα εξακολουθεί να υπάρχει, ελάτε σε επαφή με τον έμπορο του Bosch eBike σας. |
| 550 | Αναγνωρίστηκε ένας ανεπιτρεπτος καταναλωτής. | Απομακρύνετε τον καταναλωτή. Ξεκινήστε το σύστημα εκ νέου. Σε περίπτωση που το πρόβλημα εξακολουθεί να υπάρχει, ελάτε σε επαφή με τον έμπορο του Bosch eBike σας. |
| 580 | Σφάλμα έκδοσης λογισμικού | Ξεκινήστε το σύστημα εκ νέου. Σε περίπτωση που το πρόβλημα εξακολουθεί να υπάρχει, ελάτε σε επαφή με τον έμπορο του Bosch eBike σας. |
| 591 | Σφάλμα ταυτοποίησης | Απενεργοποιήστε το σύστημα eBike. Απομακρύνετε την μπαταρία και τοποθετήστε την ξανά. Ξεκινήστε το σύστημα εκ νέου. Σε περίπτωση που το πρόβλημα εξακολουθεί να υπάρχει, ελάτε σε επαφή με τον έμπορο του Bosch eBike σας. |
| 592 | Αουμβιβίστα εξάρτημα | Τοποθετήστε συμβατή οθόνη. Σε περίπτωση που το πρόβλημα εξακολουθεί να υπάρχει, ελάτε σε επαφή με τον έμπορο του Bosch eBike σας. |
| 593 | Σφάλμα διαμόρφωσης | Ξεκινήστε το σύστημα εκ νέου. Σε περίπτωση που το πρόβλημα εξακολουθεί να υπάρχει, ελάτε σε επαφή με τον έμπορο του Bosch eBike σας. |
| 595, 596 | Σφάλμα επικοινωνίας | Ελέγξτε την καλωδίωση προς το κιβώτιο μετάδοσης και ξεκινήστε το σύστημα εκ νέου. Σε περίπτωση που το πρόβλημα εξακολουθεί να υπάρχει, ελάτε σε επαφή με τον έμπορο του Bosch eBike σας. |
| 602 | Εσωτερικό σφάλμα μπαταρίας | Ξεκινήστε το σύστημα εκ νέου. Σε περίπτωση που το πρόβλημα εξακολουθεί να υπάρχει, ελάτε σε επαφή με τον έμπορο του Bosch eBike σας. |
| 603 | Εσωτερικό σφάλμα μπαταρίας | Ξεκινήστε το σύστημα εκ νέου. Σε περίπτωση που το πρόβλημα εξακολουθεί να υπάρχει, ελάτε σε επαφή με τον έμπορο του Bosch eBike σας. |
| 605 | Σφάλμα θερμοκρασίας μπαταρίας | Η μπαταρία βρίσκεται εκτός της επιτρεπόμενης περιοχής θερμοκρασίας. Απενεργοποιήστε το σύστημα eBike, για να αφήσετε την μπαταρία να κρυώσει ή να θερμανθεί στην επιτρεπτή περιοχή θερμοκρασίας. Ξεκινήστε το σύστημα εκ νέου. Σε περίπτωση που το πρόβλημα εξακολουθεί να υπάρχει, ελάτε σε επαφή με τον έμπορο του Bosch eBike σας. |
| 606 | Εξωτερικό σφάλμα μπαταρίας | Ελέγξτε την καλωδίωση. Ξεκινήστε το σύστημα εκ νέου. Σε περίπτωση που το πρόβλημα εξακολουθεί να υπάρχει, ελάτε σε επαφή με τον έμπορο του Bosch eBike σας. |

| Κωδι- κός | Αιτία | Αντιμετώπιση |
|--------------------------------|--|---|
| 610 | Σφάλμα τάσης μπαταρίας | Ξεκινήστε το σύστημα εκ νέου. Σε περίπτωση που το πρόβλημα εξακολουθεί να υπάρχει, ελάτε σε επαφή με τον έμπορο του Bosch eBike σας. |
| 620 | Σφάλμα φορτιστή | Αντικαταστήστε το φορτιστή. Ελάτε σε επαφή με τον έμπορο του Bosch eBike σας. |
| 640 | Εσωτερικό σφάλμα μπαταρίας | Ξεκινήστε το σύστημα εκ νέου. Σε περίπτωση που το πρόβλημα εξακολουθεί να υπάρχει, ελάτε σε επαφή με τον έμπορο του Bosch eBike σας. |
| 655 | Πολλαπλό σφάλμα μπαταρίας | Απενεργοποιήστε το σύστημα eBike. Απομακρύνετε την μπαταρία και τοποθετήστε την ξανά. Ξεκινήστε το σύστημα εκ νέου. Σε περίπτωση που το πρόβλημα εξακολουθεί να υπάρχει, ελάτε σε επαφή με τον έμπορο του Bosch eBike σας. |
| 656 | Σφάλμα έκδοσης λογισμικού | Ελάτε σε επαφή με τον έμπορο του Bosch eBike σας, για να εκτελέσει μια ενημέρωση λογισμικού. |
| 7xx | Σφάλματα σε εξαρτήματα τρίτων | Προσέξτε τις οδηγίες λειτουργίας του εκάστοτε κατασκευστή των εξαρτημάτων. |
| 800 | Εσωτερικό σφάλμα ABS | Ελάτε σε επαφή με τον έμπορο του Bosch eBike σας. |
| 810 | Μη λογικά σήματα στον αισθητήρα της ταχύτητας του τροχού | Ελάτε σε επαφή με τον έμπορο του Bosch eBike σας. |
| 820 | Σφάλμα στον αγωγό προς τον μπροστινό αισθητήρα της ταχύτητας του τροχού | Ελάτε σε επαφή με τον έμπορο του Bosch eBike σας. |
| 821 ... 826 | Μη λογικά σήματα στον μπροστινό αισθητήρα της ταχύτητας του τροχού Ενδεχομένως ο δίσκος αισθητήρα δεν υπάρχει, είναι ελαττωματικός ή λάθος συναρμολογημένος, σημαντικά διαφορετικές διάμετροι του μπροστινού και πίσω τροχού, ακραία κατάσταση οδήγησης, π.χ. οδήγηση με τον πίσω τροχό | Ξεκινήστε το σύστημα εκ νέου και εκτελέστε το ελάχιστο για 2 λεπτά μια δοκιμαστική οδήγηση. Η λυχνία ελέγχου ABS πρέπει να σβήσει. Σε περίπτωση που το πρόβλημα εξακολουθεί να υπάρχει, ελάτε σε επαφή με τον έμπορο του Bosch eBike σας. |
| 830 | Σφάλμα στον αγωγό προς τον πίσω αισθητήρα της ταχύτητας του τροχού | Ελάτε σε επαφή με τον έμπορο του Bosch eBike σας. |
| 831 833 ... 835 | Μη λογικά σήματα στον πίσω αισθητήρα της ταχύτητας του τροχού Ενδεχομένως ο δίσκος αισθητήρα δεν υπάρχει, είναι ελαττωματικός ή λάθος συναρμολογημένος, σημαντικά διαφορετικές διάμετροι του μπροστινού και πίσω τροχού, ακραία κατάσταση οδήγησης, π.χ. οδήγηση με τον πίσω τροχό | Ξεκινήστε το σύστημα εκ νέου και εκτελέστε το ελάχιστο για 2 λεπτά μια δοκιμαστική οδήγηση. Η λυχνία ελέγχου ABS πρέπει να σβήσει. Σε περίπτωση που το πρόβλημα εξακολουθεί να υπάρχει, ελάτε σε επαφή με τον έμπορο του Bosch eBike σας. |
| 840 | Εσωτερικό σφάλμα ABS | Ελάτε σε επαφή με τον έμπορο του Bosch eBike σας. |
| 850 | Εσωτερικό σφάλμα ABS | Ελάτε σε επαφή με τον έμπορο του Bosch eBike σας. |
| 860, 861 | Σφάλμα στην τροφοδοσία τάσης | Ξεκινήστε το σύστημα εκ νέου. Σε περίπτωση που το πρόβλημα εξακολουθεί να υπάρχει, ελάτε σε επαφή με τον έμπορο του Bosch eBike σας. |
| 870, 871 880 883 ... 885 | Σφάλμα επικοινωνίας | Ξεκινήστε το σύστημα εκ νέου. Σε περίπτωση που το πρόβλημα εξακολουθεί να υπάρχει, ελάτε σε επαφή με τον έμπορο του Bosch eBike σας. |
| 889 | Εσωτερικό σφάλμα ABS | Ελάτε σε επαφή με τον έμπορο του Bosch eBike σας. |
| 890 | Η λυχνία ελέγχου ABS είναι ελαττωματική ή λείπει, το ABS είναι ενδεχομένως χωρίς λειτουργία. | Ελάτε σε επαφή με τον έμπορο του Bosch eBike σας. |

| Κωδι- κός | Αιτία | Αντιμετώπιση |
|---------------|--|--|
| Καμία ένδειξη | Εσωτερικό σφάλμα του υπολογιστή οχήματος | Ξεκινήστε το σύστημα eBike μέσω απενεργοποίησης και επανεργοποίησης εκ νέου. |

Συντήρηση και Service

Συντήρηση και καθαρισμός

Όλα τα εξαρτήματα συμπεριλαμβανομένης και της μονάδας κίνησης δεν επιτρέπεται να βυθιστούν στο νερό ή να καθαριστούν με νερό υπό πίεση.

Για τον καθαρισμό του υπολογιστή οχήματος χρησιμοποιείτε ένα μαλακό, εμποτισμένο μόνο με νερό πανί. Μη χρησιμοποιείτε κανένα απορρυπαντικό.

Αφήστε το σύστημα eBike το λιγότερο μία φορά το χρόνο να ελεγχθεί τεχνικά (εκτός των άλλων το μηχανικό μέρος και η ενημέρωση του λογισμικού του συστήματος).

Επιπλέον ο κατασκευαστής ή ο έμπορος του ποδηλάτου μπορεί για την ημερομηνία σέρβις να καταχωρήσει στο σύστημα ένα χρόνο λειτουργίας. Σε αυτή την περίπτωση ο υπολογιστής οχήματος θα σας δείχνει τη λήξη της ημερομηνίας σέρβις στην ένδειξη **(f)** .

Για σέρβις ή επισκευές στο eBike απευθυνθείτε παρακαλώ σε έναν εξουσιοδοτημένο έμπορο του ποδηλάτων.

Εξυπηρέτηση πελατών και συμβουλές εφαρμογής

Για όλες τις ερωτήσεις σας σχετικά με το σύστημα eBike και τα εξαρτήματά του, απευθυνθείτε σε έναν εξουσιοδοτημένο έμπορο ποδηλάτων.

Στοιχεία επικοινωνίας εξουσιοδοτημένων εμπόρων ποδηλάτων μπορείτε να βρείτε στην ιστοσελίδα www.bosch-ebike.com.

Απόσυρση



Η μονάδα κίνησης, ο υπολογιστής οχήματος συμπεριλαμβανομένης της μονάδας χειρισμού, η μπαταρία, ο αισθητήρας ταχύτητας, τα εξαρτήματα και οι συσκευασίες πρέπει να παραδίδονται σε μια ανακύκλωση σύμφωνα με τους κανόνες προστασίας του περιβάλλοντος.

Μην πετάτε το eBike και τα εξαρτήματά του στα οικιακά απορρίμματα!



Σύμφωνα με την Ευρωπαϊκή οδηγία 2012/19/EE οι άχρηστες ηλεκτρικές συσκευές και σύμφωνα με την Ευρωπαϊκή οδηγία 2006/66/EK οι χαλασμένες ή χρησιμοποιημένες μπαταρίες πρέπει να συλλέγονται ξεχωριστά για να ανακυκλωθούν με τρόπο φιλικό προς το περιβάλλον.

Παραδίδετε τα άχρηστα πλέον εξαρτήματα του eBike Bosch σε έναν εξουσιοδοτημένο έμπορο ποδηλάτων.

Με την επιφύλαξη αλλαγών.